

Triton  
501+



Triton 501+

Sig goddag til sikkerheden  
med Triton låsesystem

**ASSA ABLOY**  
Opening Solutions

Experience a safer  
and more open world

# Sikkert helt ned til mindste detalje

På ydersiden ser låsesystemer ens ud, og det er ikke muligt at se, hvor avanceret en låsecylinder egentlig er. I en Triton 501+ låsecylinder er det en helt ny teknologi, som er gemt bag det neutrale ydre.

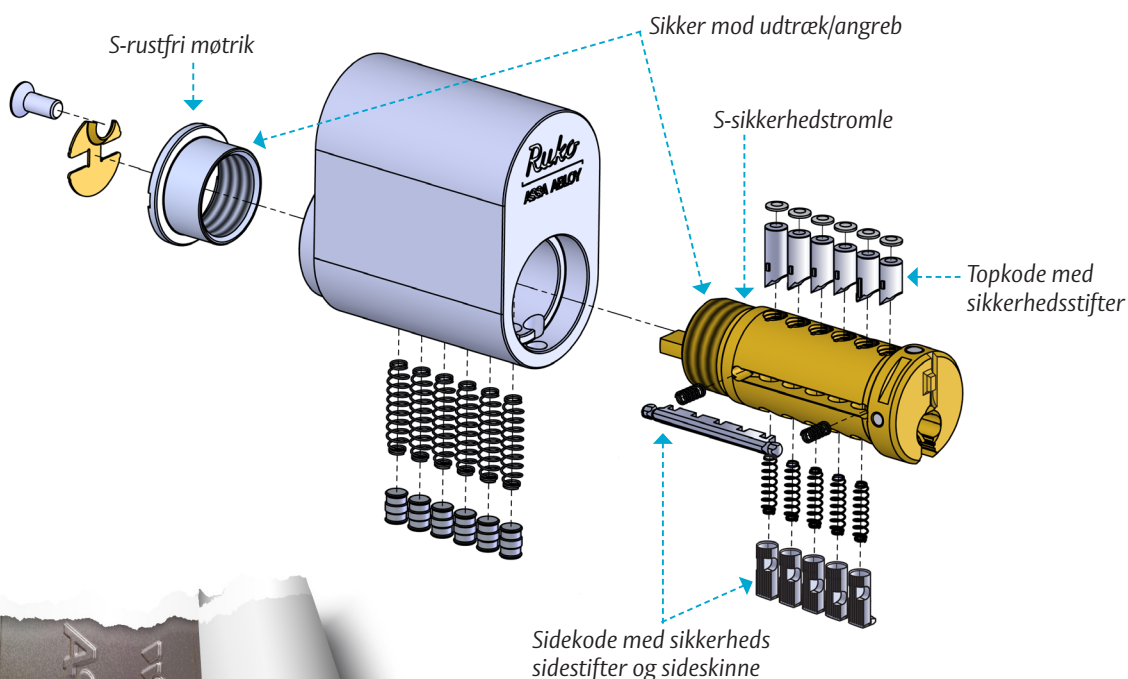

Sikkerhed ligger i detaljerne

## Fakta Triton 501+

- Opfylder DS/EN 1303: 2015 6/D
- Forsikring & Pension registreret
- Bore-sikring
- Dirke-sikring
- Top-kode
- 2 spærresystemer
- **Unikke nøglekoder**
- Patenteret nøgleprofil
- Patenteret teknologi
- Sidekode med 5 stifter
- Nøglekontrol

Vigtig egenskab!



## God planlægning

Behovet for sikring kan hurtigt forandre sig. Triton 501+ er konstrueret således, at der er mulighed for at udvide systemet i takt med, at virksomheden vokser. Sikkerheden skal selvfølgelig forblive lige så høj, som da systemet oprindeligt blev taget i brug. Derfor tilbyder vi hjælp til god planlægning af nye låsesystemer i samarbejde med vores professionelle låsesmede.



# Tre sikkerhedsniveauer i samme låsesystem

Udgangspunktet i låsesystemet er en Triton 501+ højsikkerheds-cylinder, som selvfølgelig opfylder de højeste krav i henhold til EN 1303: 2015 6/D og mere end det.

Låsesystemet kan forsynes med en CLIQ Triton 501+, som er baseret på en mekanisk cylinder og elektronisk sikring. CLIQ er det produkt, der har formået at kombinere det bedste fra disse to verdener, derfor giver CLIQ Triton 501+ sikker og praktisk overbygning på den mekaniske cylinder, en konstant høj sikkerhed som kan serviceres af

systemadministrator eller af vores professionelle servicepartnere over hele landet. I Remote udgaven er det også muligt at styre nøglernes adgang på afstand via computer, som overfører rettighederne, så nøglerne kan opdateres via mobilen ude ved selve døren.

Der kan også indgå mekaniske cylindre i højeste og næsthøjeste sikkerhed. Hvis der vælges CLIQ eller kun mekanisk, anvender man fortsat kun en nøgle i samme system. Triton 501+ er en omkostningseffektiv løsning, hvor hver enkel bruger kun har brug for én nøgle.

## Triton 501+ koncept

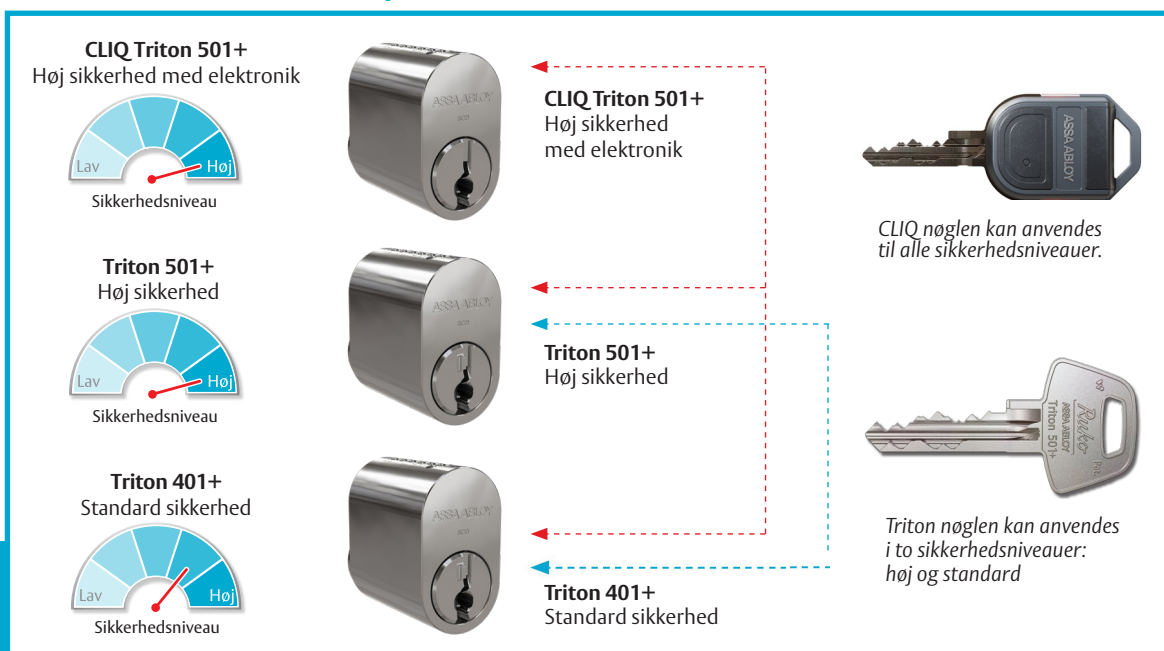

ASSA ABLOY tilbyder også innovative løsninger til sikring og åbning af døren i den mekatroniske og digitale verden

Læs mere om den mekatroniske verden



Læs  
CLIQ  
brochure





Læs mere om den digitale verden









Læs  
PULSE  
brochure





# Cylindertyper





Slagfast sikkerhedscylinder		CLIQ™ Triton 501+	Triton 501+	Triton 401+
	Slagfast sikkerhedscylinder, sæt	TC2612	TH2612	TS2612
	Slagfast sikkerhedscylinder, udvendig	TC2611	TH2611	TS2611
	Slagfast sikkerhedscylinder, indvendig	TC2613	TH2613	TS2613



Oval cylinder		CLIQ™ Triton 501+	Triton 501+	Triton 401+
	Oval cylinder	TC1660	TH1660	TS1660
	Oval rokokocylinder	TC2603	TH2603	TS2603
	Dobbelt oval cylinder	TC2602	TH2602	TS2602
	Oval cylinder til kasselås	TC2601	TH2601	TS2601
	Oval cylinder til kasselås	TC2628	TH2628	TS2628
	Oval cylinder til kasselås	TC1670	TH1670	TS1670



Kasselås		CLIQ™ Triton 501+	Triton 501+	Triton 401+
	Kasselås med rigel og dobbeltcylinder	TC1622	TH1622	TS1622

# Cylindertyper







Ruko rund cylinder		CLIQ™ Triton 501+	Triton 501+	Triton 401+
	Rund cylinder til gammel Ruko låsekasse	TC1650	TH1650	TS1650
	Rund cylinder til gitterportlås	TC2608	TH2608	TS2608



Profilcylinder		CLIQ™ Triton 501+	Triton 501+	Triton 401+
	Enkelt profilcylinder	TC1600	TH1600	TS1600
	Dobbelt profilcylinder	TC1620	TH1620	TS1620
	Dobbelt profilcylinder med stor knop	TC1602	TH1602	TS1602
	Dobbelt profilcylinder med lille knop	TC1605	TH1605	TS1605



ANSI cylinder		CLIQ™ Triton 501+	Triton 501+	Triton 401+
	Rund ANSI cylinder	TC1603	TH1603	TS1603
	Rund ANSI cylinder med forbindelsesstang	TC1604	TH1604	TS1604



VingCard cylinder		CLIQ™ Triton 501+	Triton 501+	Triton 401+
	Rund cylinder	-	TH1636	TS1636
	Oval cylinder	TC1643	TH1643	TS1643

# Cylindertyper

Møbellåse		CLIQ™ Triton 501+	Triton 501+	Triton 401+
	Møbellås	TC1612	TH1612	TS1612
	Møbellås	TC1614	TH1614	TS1614
	Møbellås	TC1630	TH1630	TS1630
	Møbellås	TC1632	TH1632	TS1632
	Cylinder til møbellås	TC4612	TH4612	TS4612
	Møbellås	TC1608	TH1608	TS1608

Industrilåse		CLIQ™ Triton 501+	Triton 501+	Triton 401+
	Industrilås til postkasse	TC1607	TH1607	TS1607
	Industrilås til nøgleafbryder	TC1606	TH1606	TS1606



Nøglerør		CLIQ™ Triton 501+	Triton 501+	Triton 401+
	Cylinder til dørnøglerør	TC1688	TH1688	TS1688
	Cylinder til nøglerør	TC2650	TH2650	TS2650

SHARELOCK Overføringsbeslag med to cylindre		CLIQ™ Triton 501+	Triton 501+	Triton 401+
	Servicecylinder for SHARELOCK	TC6690	TH6690	TS6690
	Overføringsbeslag for rund cylinder	TC3692	TH3692	TS3692
	Overføringsbeslag for oval cylinder	TC1691	TH1691	TS1691

# Cylindertyper

Hængelåse		CLIQ™ Triton 501+	Triton 501+	Triton 401+
	Hængelås kl:2	TC2640	TH2640	TS2640
	Hængelås kl:2	TC2641	TH2641	TS2641
	Hængelås kl:2	TC2643	TH2643	TS2643
	Hængelås kl:2	TC2644	TH2644	TS2644
	Hængelås kl:2	TC2645	TH2645	TS2645
	Hængelås kl:2	TC2646	TH2646	TS2646
	Hængelås kl:2	TC2647	TH2647	TS2647
	Hængelås kl:2	TC2649	TH2649	TS2649
	Hængelås kl:3	TC3641	TH3641	TS3641
	Hængelås kl:3	TC3649	TH3649	TS3649
	Hængelås kl:4	TC4641	TH4641	TS4641
	Hængelås kl:4/5	TC5649	TH5649	TS5649
	Cylinder til hængelås	TC4640	TH4640	TS4640

Nyhed! I 2024 introduceres ny overflade i rustfrit look på hængelåse og hængelåse-cylinder.

Vindueslås		CLIQ™ Triton 501+	Triton 501+	Triton 401+
	Vindueslås	-	-	TS1680
	Cylinder til vindueslås	-	-	TS1682

# ASSA ABLOY

ASSA ABLOY koncernen er global markedsleder inden for adgangsløsninger. Koncernen opererer på globalt plan med 52.000 medarbejdere og en omsætning på 11,4 milliarder euro.

Koncernen er førende inden for områder som effektive adgangsløsninger, sikre identiteter og indgangsautomatisering. ASSA ABLOYS innovationer leverer sikker, tryk og praktisk adgang til fysiske og digitale lokationer. Hver dag hjælper vi milliarder af mennesker med at opleve en mere åben verden.

ASSA ABLOY Opening Solutions Denmark A/S

Borupvang 5D  
2750 Ballerup  
Tlf. +45 44544454

[info.dk.openingsolutions@assaabloy.com](mailto:info.dk.openingsolutions@assaabloy.com)  
[assaabloy.dk](http://assaabloy.dk)