



CENÍK 2026

Platný od 6. 3. 2026



MTLTM800

MTLTM600

MTLTM400

MTLTM300



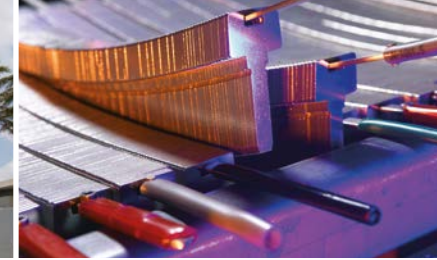
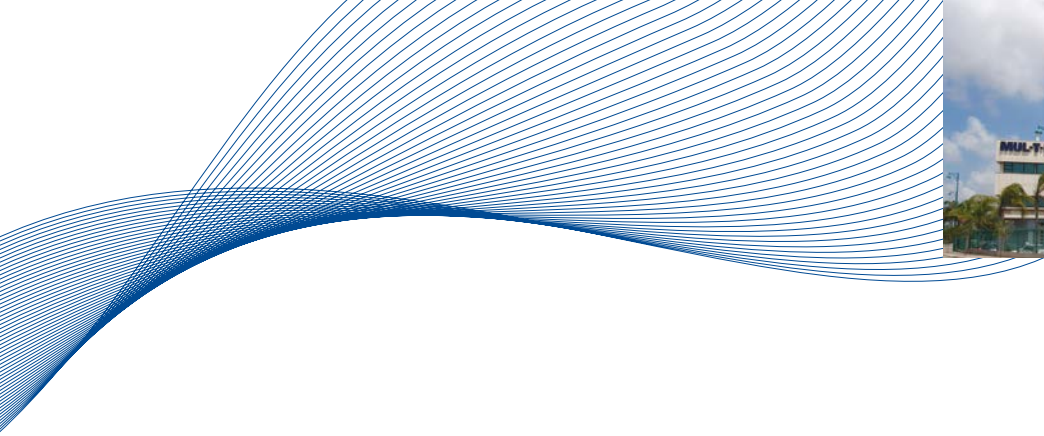

O společnosti

Společnost Mul-T-Lock Technologies Ltd. vznikla v roce 1973. Od roku 1999 je členem skupiny ASSA ABLOY, která zaujímá vedoucí pozici na celosvětovém trhu ve svém oboru. Do této skupiny v současnosti patří na 50 značek působících v oblasti zabezpečovacích technologií a vstupních otevíracích systémů.

Od roku 2007 Mul-T-Lock patří do elitní skupiny šesti tzv. globálních značek (Global Brands) koncernu ASSA ABLOY, tedy nejvýznamnějších značek s celosvětovou působností. V současnosti působí Mul-T-Lock ve více než 80 zemích na pěti světadílech.

Mul-T-Lock je dceřinnou společností s působností na českém a slovenském trhu. V rámci skupiny byla společnost Mul-T-Lock Technologies Ltd. rovněž zařazena mezi výrobní jednotky pověřené vývojem a inovací produktů, konkrétně mechanických systémů zabezpečení. Toto ocenění dosavadních výsledků práce R & D oddělení (výzkum a vývoj) je současně zárukou, že i v budoucnu bude značka Mul-T-Lock přinášet vždy inovativní řešení za použití vyspělých technologií.

Výrobky společnosti Mul-T-Lock nacházejí široké spektrum využití počínaje domácnostmi, přes podniky, úřady, nemocnice, hotely, bankovní ústavy, automobilový průmysl a dopravu, až po zařízení a instituce vyžadující z důvodu státních zájmů nejvyšší míru zabezpečení, jako jsou např. energetické závody, distribuce elektrické energie, plynu a vody ale třeba i prostory americké CIA nebo FBI.

Certifikáty kvality a bezpečnosti

Mul-T-Lock splňuje normy platné v ČR, SR, EU, USA a dalších významných oblastech, včetně ČSN, STN, EN, UL, CEN, VOS, SKG, CPC a A2P. Výrobní společnost Mul-T-Lock Ltd. obdržela certifikáty o shodě s normami ISO 9001:2000, ISO 14001 (ochrana životního prostředí) a SI 18001 (zdraví a bezpečnost pracovníků).

Všechny výrobky společnosti Mul-T-Lock Ltd. nabízené našim prostřednictvím na českém a slovenském trhu odpovídají požadavkům evropských i národních norem. Naše vybrané výrobky také splňují podmínky certifikace Národního bezpečnostního úřadu ČR a SR.

Vysvětlivky

SKL	Skladová položka (expedice do 2 dnů)
MONT	Výroba z komponent, expedice do 5 dnů (případně k dodání v rozloženém stavu)
OBJ	Na objednávku, není skladem v ČR (dodání 4-8 týdnů)
BAL	Položka dostupná pouze po balení
Poznámka	Výrobky v „servisním provedení“ se rozumí bez klíčů, karty a stavítek
Cena práce	Cena všech prací je vždy bez dalších slev (označeno červeně v celém ceníku)
TEL	Dostupnost na telefonické ověření u obchodního zástupce





Vložka s úpravou Emergency

Vložku označenou Emergency je možné ovládat klíčem i tehdy, je-li na druhé straně vložky zasunut klíč.

Dodává se ve všech modelových řadách (na obrázku v provedení s ozubeným kolem pro bezpečnostní dveře).

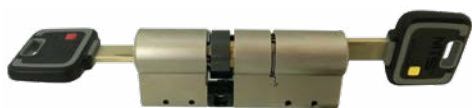

Olivka

Vložku osazenou olivkou je možno z vnitřní strany z chráněného prostoru ovládat bez klíče.

Dodává se ve všech modelových řadách.



Povrchová úprava

Vložky se dodávají v povrchu Nikl satín.

Na ostatní dodávané povrchy (mosaz, mosaz lesk, antik mosaz, antik bronz, nikl chrom, černá) se vztahují speciální ceny, termíny dodání a minimální objednávkové množství.

Vložka s úpravou Flex Control s možností dočasného vyřazení uživatelského klíče.

Funkce Flexi control umožňuje majiteli bytu či nemovitosti, kde je vložka Flex control instalována ovládat (chcete-li přeprogramovat) „uživatelský klíč“ a jeho možnost vstupu, a to opět pouze uzamčením či odemknutím vložky „majitelským klíčem“. Tuto možnost hojně využívají majitelé nájemních bytů. Dalším použitím je zde použití „uživatelského klíče s dočasným vstupem“ pro úklidové služby, zahradníky, zaměstnance atd.

Vložka je dodávána standardně se 6 klíči (3 × bílý rodinný (má přístup vždy), 1 × modrý uživatelský (přeprogramovatelský), 1 × zelený povolovací a 1 × červený zakazovací)



Pozn. Úpravu Flex Control lze použít výhradně v modelové řadě MTL400 / MTL600 a nelze ji kombinovat se SGHK. U oboustranné vložky je standardně dodávána pouze jedna strana s úpravou Flex Control, proto je nutné v objednávce označit stranu s touto funkcí písmenem „F“

Vložka s úpravou „3v1“ (SEMAFOR)

Vložka 3 v 1 byla navržena společností Mul-T-Lock tak, aby si zákazník, kdykoliv je to pro něj vhodné, mohl změnit kódovou kombinaci své vložky, visacího zámku apod.



Jde o jednoduchý úkon, při němž je pouze důležité respektovat správné pořadí použití klíčů. Dodáváme s 3 klíči zelenými, 1 žlutým a 1 červeným.

Pyramida bezpečnosti

Nástroj komunikace, který zpřehledňuje identifikaci výrobků s ověřenou úrovní jakosti, je zaměřen výhradně na certifikované výrobky mechanických zábranných systémů.

PYRAMIDA BEZPEČNOSTI	
4 ★★★★★	VELMI VYSOKÁ OCHRANA
3 ★★★★★	VYSOKÁ OCHRANA
2 ★★★★★	ZVÝŠENÁ OCHRANA
1 ★★★★★	ZÁKLADNÍ OCHRANA



Klíče s originální plastovou nacvakávací vsuvkou a vlastním logem

Pro minimální první objednání je třeba objednat 3 500 vsuvek s vlastním logem. Klíče s plastovou hlavou pro nasazení vsuvek se dodávají ve vybraných modelových řadách.



Klíče s bublinkovou vsuvkou a vlastním logem

Novinka v naší nabídce. Vsuvky se dodávají jednorázově při objednávce minimálně 360 kusů. Grafický návrh ZDARMA, bez omezení barev na vsuvce. Vsuvka je opatřena lepidlem na zadní straně a přesně kopíruje výřez klíčů Mul-T-Lock pro vsuvku.



Jak správně objednat vložku?

Při objednávkách použijte výhradně objednávací formulář a objednávací kódy. Dodáme Vám tak přesně to, co si přejete.

Volba celkové délky vložky (součet obou stran) jak v případě oboustranné vložky, tak v případě půlvložky.

Volba dělení vložky tj. poměr stran. Závoveň v případě olivové vložky uvádíme „T“ na stranu olivy. V případě vložky pro ENTR, je na straně jednotky znak „Z“

Volba počtu klíčů u vložky:
3k – pouze Garrison, 3klíče
5k – pět klíčů
se – servisní provedení bez klíčů & karty

T 100 / 206S+ / 50xT50 / CAME / 5k

„T“ značí olivovou vložku. Pokud není „T“ jde o vložku bez olivy

Profil klíčové drážky & platforma. Označení nutné pro určení veřejného či privátního profilu. Písmeno určuje TYP patentového stavítka např. S, B, E, M, P

Volba typu „palec & ozubu“
CAM – palec 30°
CAME – palec Emergency
CGW – OZUB 10
CGF – OZUB 12
CGA – OZUB 13
CGWE – OZUB 10, Emergency
CAMES – palec emergency special (volnoběžná funkce)

Převodník platforem Mul-T-Lock

V roce 2021 došlo k přejmenování platforem a některým náhradám. Pro přehlednost uvádíme jednoduchý převodník názvosloví:

- Integrátor a 7x7** ▶ **MTL300** (nová vložka, s novým patentem)
- ClassicPRO** ▶ **MTL400** (zcela totožná vložka, plná kompatibilita)
- Interactive+** ▶ **MTL600** (zcela totožná vložka, plná kompatibilita)
- MT5+** nahrazeno nástupcem ▶ **MTL800** (nová vložka, zpětná kompatibilita)

To nejlepší z třetí bezpečnostní třídy

MTL™ 300

Rabatová skupina: MC300

Popis modelové řady MTL 300:

Zamykací mechanismus:

- 7 stavítek v jednořadném uspořádání
- 1 teleskopické stavítko patentového tvaru
- vhodný zejména pro rezidenční výstavbu a středně velké SGHK

Vysoká ochrana proti:

- planžetování
- nedestruktivní dynamické metodě
- odvrtání

Vysoká ochrana proti neautorizovanému kopírování klíčů:

- silná patentová ochrana klíče do roku 2033
- výroba klíčů výhradně po předložení bezpečnostní karty na výrobu klíčů v servisních střediscích Mul-T-Lock



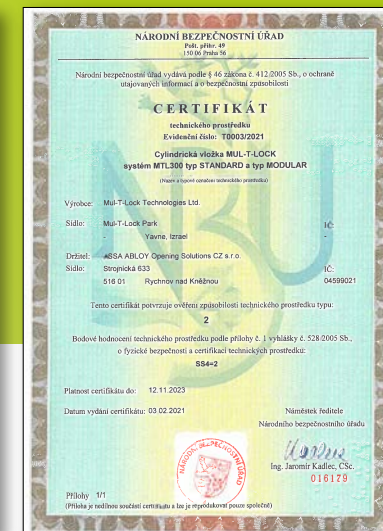

3. Bezpečnostní třída podle ČSN EN 1627:2012

NBÚ certifikace na úrovni tajné SS4=2



Zámkové vložky		s 5 klíči, s palcem 30°			servisní (bez klíčů)			servisní s 8-pol. palcem		
Produkt	Popis	Obj. kód (profil 586D)	Kč		Obj. kód (profil 586D)	Kč		Obj. kód (profil 586D)	Kč	
Půlvložky										
	Půlvložka 39,5 mm (30x9,5)	39,5/586D/30x9,5/CAM/5mtl	1218	MONT	39,5/586D/30x9,5/CAM/se	893	MONT	39,5/586D/30x9,5/CAM8/se	1215	MONT
	Půlvložka 40,5 mm (31x9,5)	40,5/586D/31x9,5/CAM/5mtl	1218	MONT	40,5/586D/31x9,5/CAM/se	893	MONT	40,5/586D/31x9,5/CAM8/se	1215	MONT
	Půlvložka 42,5 mm (33x9,5)	42,5/586D/33x9,5/CAM/5mtl	1218	MONT	42,5/586D/33x9,5/CAM/se	893	MONT	42,5/586D/33x9,5/CAM8/se	1215	MONT
	Půlvložka 44,5 mm (35x9,5)	44,5/586D/35x9,5/CAM/5mtl	1325	OBJ	44,5/586D/35x9,5/CAM/se	990	OBJ	44,5/586D/35x9,5/CAM8/se	1311	OBJ
	Půlvložka 49,5 mm (40x9,5)	49,5/586D/40x9,5/CAM/5mtl	1386	OBJ	49,5/586D/40x9,5/CAM/se	1057	OBJ	49,5/586D/40x9,5/CAM8/se	1379	OBJ
	Půlvložka 54,5 mm (45x9,5)	54,5/586D/45x9,5/CAM/5mtl	1562	OBJ	54,5/586D/45x9,5/CAM/se	1264	OBJ	54,5/586D/45x9,5/CAM8/se	1585	OBJ
	Půlvložka 59,5 mm (50x9,5)	59,5/586D/50x9,5/CAM/5mtl	1848	OBJ	59,5/586D/50x9,5/CAM/se	1579	OBJ	59,5/586D/50x9,5/CAM8/se	1900	OBJ

Zámkové vložky		s 5 klíči, s palcem 30°			s 5 klíči, emergency			servisní (bez klíčů)		
Produkt	Popis	Obj. kód (profil 586D)	Kč		Obj. kód (profil 586D)	Kč		Obj. kód (profil 586D)	Kč	
Oboustranné vložky										
	Vložka 54 mm (27x27)	54/586D/27x27/CAM/5mtl	1 310	MONT	54/586D/27x27/CAME/5mtl	1 940	MONT	54/586D/27x27/CAM/se	1 062	MONT
	Vložka 62 mm (31x31)	62/586D/31x31/CAM/5mtl	1 310	MONT	62/586D/31x31/CAME/5mtl	1 940	MONT	62/586D/31x31/CAM/se	1 062	MONT
	Vložka 62 mm (27x35)	62/586D/27x35/CAM/5mtl	1 310	SKL	62/586D/27x35/CAME/5mtl	1 940	MONT	62/586D/27x35/CAM/se	1 062	MONT
	Vložka 65 mm (30x35)	65/586D/30x35/CAM/5mtl	1 247	SKL	65/586D/30x35/CAME/5mtl	1 876	MONT	65/586D/30x35/CAM/se	1 062	MONT
	Vložka 66 mm (33x33)	66/586D/33x33/CAM/5mtl	1 310	MONT	66/586D/33x33/CAME/5mtl	1 940	MONT	66/586D/33x33/CAM/se	1 062	MONT
	Vložka 66 mm (31x35)							66/586D/31x35/CAM/se	1 062	MONT
	Vložka 67 mm (27x40)	67/586D/27x40/CAM/5mtl	1 436	SKL	67/586D/27x40/CAME/5mtl	2 065	MONT	67/586D/27x40/CAM/se	1 149	MONT
	Vložka 70 mm (35x35)	70/586D/35x35/CAM/5mtl	1 436	MONT	70/586D/35x35/CAME/5mtl	2 065	MONT	70/586D/35x35/CAM/se	1 149	MONT
	Vložka 70 mm (30x40)	70/586D/30x40/CAM/5mtl	1 436	SKL	70/586D/30x40/CAME/5mtl	2 065	MONT	70/586D/30x40/CAM/se	1 149	MONT
	Vložka 71 mm (31x40)							71/586D/31x40/CAM/se	1 149	MONT
	Vložka 72 mm (27x45)	72/586D/27x45/CAM/5mtl	1 436	SKL	72/586D/27x45/CAME/5mtl	2 065	MONT	72/586D/27x45/CAM/se	1 149	MONT
	Vložka 75 mm (35x40)	75/586D/35x40/CAM/5mtl	1 497	SKL	75/586D/35x40/CAME/5mtl	2 126	MONT	75/586D/35x40/CAM/se	1 325	MONT
	Vložka 75 mm (30x45)	75/586D/30x45/CAM/5mtl	1 497	SKL	75/586D/30x45/CAME/5mtl	2 126	MONT	75/586D/30x45/CAM/se	1 325	MONT
	Vložka 76 mm (31x45)							76/586D/31x45/CAM/se	1 363	MONT
	Vložka 80 mm (40x40)	80/586D/40x40/CAM/5mtl	1 686	MONT	80/586D/40x40/CAME/5mtl	2 315	MONT	80/586D/40x40/CAM/se	1 436	MONT
	Vložka 80 mm (35x45)	80/586D/35x45/CAM/5mtl	1 686	MONT	80/586D/35x45/CAME/5mtl	2 315	MONT	80/586D/35x45/CAM/se	1 436	MONT
	Vložka 80 mm (30x50)	80/586D/30x50/CAM/5mtl	1 686	SKL	80/586D/30x50/CAME/5mtl	2 315	MONT	80/586D/30x50/CAM/se	1 436	MONT
	Vložka 85 mm (40x45)	85/586D/40x45/CAM/5mtl	1 810	SKL	85/586D/40x45/CAME/5mtl	2 440	MONT	85/586D/40x45/CAM/se	1 562	MONT
	Vložka 85 mm (35x50)	85/586D/35x50/CAM/5mtl	1 810	MONT	85/586D/35x50/CAME/5mtl	2 440	MONT	85/586D/35x50/CAM/se	1 562	MONT
	Vložka 85 mm (30x55)	86/586D/30x55/CAM/5mtl	1 810	SKL	86/586D/30x55/CAME/5mtl	2 440	MONT	86/586D/30x55/CAM/se	1 562	MONT
	Vložka 90 mm (45x45)	90/586D/45x45/CAM/5mtl	1 937	SKL	90/586D/45x45/CAME/5mtl	2 566	MONT	90/586D/45x45/CAM/se	1 686	MONT
	Vložka 90 mm (40x50)	90/586D/40x50/CAM/5mtl	1 937	SKL	90/586D/40x50/CAME/5mtl	2 566	MONT	90/586D/40x50/CAM/se	1 686	MONT
	Vložka 90 mm (35x55)	90/586D/35x55/CAM/5mtl	1 937	MONT	90/586D/35x55/CAME/5mtl	2 566	MONT	90/586D/35x55/CAM/se	1 686	MONT
Vložka 90 mm (30x60)	90/586D/30x60/CAM/5mtl	1 937	MONT	90/586D/30x60/CAME/5mtl	2 566	MONT	90/586D/30x60/CAM/se	1 686	MONT	
Vložka 95 mm (45x50)	95/586D/45x50/CAM/5mtl	2 186	SKL	95/586D/45x50/CAME/5mtl	2 815	MONT	95/586D/45x50/CAM/se	1 910	MONT	
Vložka 95 mm (40x55)	95/586D/40x55/CAM/5mtl	2 186	SKL	95/586D/40x55/CAME/5mtl	2 815	MONT	95/586D/40x55/CAM/se	1 910	MONT	
Vložka 95 mm (35x60)	95/586D/35x60/CAM/5mtl	2 186	SKL	95/586D/35x60/CAME/5mtl	2 815	MONT	95/586D/35x60/CAM/se	1 910	MONT	
Vložka 96 mm (31x65)	96/586D/31x65/CAM/5mtl	2 312	MONT	96/586D/31x65/CAME/5mtl	2 942	MONT	96/586D/31x65/CAM/se	1 910	MONT	
Vložka 100 mm (50x50)	100/586D/50x50/CAM/5mtl	2 497	SKL	100/586D/50x50/CAME/5mtl	3 127	MONT	100/586D/50x50/CAM/se	2 111	MONT	
Vložka 100 mm (45x55)	100/586D/45x55/CAM/5mtl	2 497	SKL	100/586D/45x55/CAME/5mtl	3 127	MONT	100/586D/45x55/CAM/se	2 111	MONT	
Vložka 100 mm (40x60)	100/586D/40x60/CAM/5mtl	2 497	MONT	100/586D/40x60/CAME/5mtl	3 127	MONT	100/586D/40x60/CAM/se	2 111	MONT	

Zámkové vložky		s 5 klíči, s palcem 30°			s 5 klíči, emergency			servisní (bez klíčů)		
Produkt	Popis	Obj. kód (profil 586D)	Kč		Obj. kód (profil 586D)	Kč		Obj. kód (profil 586D)	Kč	
Oboustranné vložky										
	Vložka 100 mm (35x65)	100/586D/35x65/CAM/5mtl	2 497	SKL	100/586D/35x65/CAME/5mtl	3 127	MONT	100/586D/35x65/CAM/se	2 111	MONT
	Vložka 100 mm (30x70)	100/586D/30x70/CAM/5mtl	2 497	MONT	100/586D/30x70/CAME/5mtl	3 127	MONT	100/586D/30x70/CAM/se	2 111	MONT
	Vložka 105 mm (50x55)	105/586D/50x55/CAM/5mtl	2 684	MONT	105/586D/50x55/CAME/5mtl	3 314	MONT	105/586D/50x55/CAM/se	2 366	MONT
	Vložka 105 mm (45x60)	105/586D/45x60/CAM/5mtl	2 684	SKL	105/586D/45x60/CAME/5mtl	3 314	MONT	105/586D/45x60/CAM/se	2 366	MONT
	Vložka 105 mm (40x65)	105/586D/40x65/CAM/5mtl	2 684	SKL	105/586D/40x65/CAME/5mtl	3 314	MONT	105/586D/40x65/CAM/se	2 366	MONT
	Vložka 105 mm (35x70)	105/586D/35x70/CAM/5mtl	2 684	SKL	105/586D/35x70/CAME/5mtl	3 314	MONT	105/586D/35x70/CAM/se	2 366	MONT
	Vložka 105 mm (30x75)	105/586D/30x75/CAM/5mtl	2 684	MONT	105/586D/30x75/CAME/5mtl	3 314	MONT	105/586D/30x75/CAM/se	2 366	MONT
	Vložka 110 mm (55x55)	110/586D/55x55/CAM/5mtl	2 872	MONT	110/586D/55x55/CAME/5mtl	3 501	MONT	110/586D/55x55/CAM/se	2 478	MONT
	Vložka 110 mm (50x60)	110/586D/50x60/CAM/5mtl	2 872	MONT	110/586D/50x60/CAME/5mtl	3 501	MONT	110/586D/50x60/CAM/se	2 478	MONT
	Vložka 110 mm (45x65)	110/586D/45x65/CAM/5mtl	2 872	SKL	110/586D/45x65/CAME/5mtl	3 501	MONT	110/586D/45x65/CAM/se	2 478	MONT
	Vložka 110 mm (40x70)	110/586D/40x70/CAM/5mtl	2 872	MONT	110/586D/40x70/CAME/5mtl	3 501	MONT	110/586D/40x70/CAM/se	2 478	MONT
	Vložka 110 mm (35x75)	110/586D/35x75/CAM/5mtl	2 798	OBJ	110/586D/35x75/CAME/5mtl	3 501	OBJ	110/586D/35x75/CAM/se	2 478	OBJ
	Vložka 111 mm (31x80)	111/586D/31x80/CAM/5mtl	3 394	OBJ	111/586D/31x80/CAME/5mtl	4 125	OBJ	111/586D/31x80/CAM/se	2 597	OBJ
	Vložka 115 mm (55x60)	115/586D/55x60/CAM/5mtl	3 745	MONT	115/586D/55x60/CAME/5mtl	4 375	MONT	115/586D/55x60/CAM/se	3 540	MONT
	Vložka 115 mm (50x65)	115/586D/50x65/CAM/5mtl	3 745	MONT	115/586D/50x65/CAME/5mtl	4 375	MONT	115/586D/50x65/CAM/se	3 540	MONT
	Vložka 115 mm (45x70)	115/586D/45x70/CAM/5mtl	3 745	MONT	115/586D/45x70/CAME/5mtl	4 375	MONT	115/586D/45x70/CAM/se	3 540	MONT
	Vložka 115 mm (40x75)	115/586D/40x75/CAM/5mtl	3 745	MONT	115/586D/40x75/CAME/5mtl	4 375	MONT	115/586D/40x75/CAM/se	3 540	MONT
	Vložka 115 mm (35x80)	115/586D/35x80/CAM/5mtl	3 745	OBJ	115/586D/35x80/CAME/5mtl	4 375	OBJ	115/586D/35x80/CAM/se	3 540	OBJ
	Vložka 116 mm (31x85)	116/586D/31x85/CAM/5mtl	3 932	OBJ	116/586D/31x85/CAME/5mtl	4 562	OBJ	116/586D/31x85/CAM/se	3 737	OBJ
	Vložka 120 mm (60x60)	120/586D/60x60/CAM/5mtl	3 932	OBJ	120/586D/60x60/CAME/5mtl	4 562	OBJ	120/586D/60x60/CAM/se	3 737	OBJ
Vložka 120 mm (55x65)	120/586D/55x65/CAM/5mtl	3 932	OBJ	120/586D/55x65/CAME/5mtl	4 562	OBJ	120/586D/55x65/CAM/se	3 737	OBJ	
Vložka 120 mm (50x70)	120/586D/50x70/CAM/5mtl	3 932	MONT	120/586D/50x70/CAME/5mtl	4 562	MONT	120/586D/50x70/CAM/se	3 737	MONT	
Vložka 120 mm (45x75)	120/586D/45x75/CAM/5mtl	3 932	SKL	120/586D/45x75/CAME/5mtl	4 562	MONT	120/586D/45x75/CAM/se	3 737	MONT	
Vložka 120 mm (40x80)	120/586D/40x80/CAM/5mtl	3 932	MONT	120/586D/40x80/CAME/5mtl	4 562	MONT	120/586D/40x80/CAM/se	3 737	MONT	
Vložka 120 mm (35x85)	120/586D/35x85/CAM/5mtl	3 932	OBJ	120/586D/35x85/CAME/5mtl	4 562	OBJ	120/586D/35x85/CAM/se	3 737	OBJ	
Příplatky za palce a ozubená kola („ozuby“)										
	Ozubené kolo standardní 10 zubů	v obj. kódu je.../CGW/5mtl	120	MONT	samostatný díl (bez spojky)	96	SKL	v obj. kódu je.../CGW/se	96	MONT
	Ozubené kolo AKAWISH 13 zubů	v obj. kódu je.../CGA/5mtl	618	MONT	samostatný díl (bez spojky)	496	SKL	v obj. kódu je.../CGA/se	496	MONT
	Ozubené kolo FAB 12 zubů	v obj. kódu je.../CGF/5mtl	618	MONT	samostatný díl (bez spojky)	496	SKL	v obj. kódu je.../CGF/se	496	MONT
	Spojka do oboustranné vložky				samostatný díl	46	SKL			
	Spojka do půlvložky				samostatný díl	154	SKL			
	Palce emergency	v obj. kódu je.../CAME/5mtl	618	MONT	samostatný díl	496	SKL	v obj. kódu je.../CAME/se	496	MONT
	Ozubené kolo emergency 10 zubů	v obj. kódu je.../CGWE/5mtl	618	MONT	samostatný díl	496	SKL	v obj. kódu je.../CGWE/se	496	MONT
Příplatky za olivové provedení vložek										
	Oliva do velikosti 40mm včetně	T(např.T65/586D/T30x35.)	835	MONT	samostatný díl	665	SKL	"T"(např.T65/586D/T30x35.)	665	MONT
	Oliva nad velikost 45mm včetně	T(např.T85/586D/T50x35.)	1 006	MONT	samostatný díl	850	SKL	"T"(např.T65/586D/T30x35.)	850	MONT
V ceně provedení Oliva "Motýlek", povrchová úprava NST. Příplatek se připočítává k základní ceně vložky.										
Příplatky za speciální olivy (příplatek k základnímu příplatku za olivovou vložku)										
	Oliva kulatá	Kulatá koncovka olivy	401	MONT		401	SKL	Kulatá koncovka olivy	401	MONT
	Oliva oválná	Oválná koncovka olivy	401	MONT		401	SKL	Oválná koncovka olivy	401	MONT

Za nakódování servisní vložky (sjednocení na stejný klíč nebo nakódování do systému gen. klíče) příplatek 290 Kč + DPH.

Zámkové vložky * Ostatní		s 5 klíči			servisní (bez klíčů)		
Produkt	Popis	Obj. kód (profil 586D)	Kč		Obj. kód (profil 586D)	Kč	
Vložka RIM (válcová) do přidavného zámku							
	RIM standard, provedení nikl chrom	RIM 586D 5mtl	2 247	OBJ			
	Límeč 8,9 mm pro RIM	Límeč 8,9 RIM nikl chrom	292	OBJ	RIM 586D se	1 748	OBJ
	Límeč 12,2 mm pro RIM	Límeč 12,2 RIM nikl chrom	292	OBJ	Límeč 8,9 RIM nikl chrom	292	OBJ
					Límeč 12,2 RIM nikl chrom	292	OBJ

Vložky RIM se dodávají standardně s límcem 5,7 mm. Vložky RIM se dodávají od 1. 1. 2014 s horizontálním i vertikálním jazýčkem současně.

Visací zámky		se 2 klíči			servisní (bez klíčů)		
Produkt	Popis	Obj. kód (profil 586D)	Kč		Obj. kód (profil 586D)	Kč	
Visací zámky série G							
	Visací zámek G47 - vysk. Oko 8mm	G47 586D 2k	2 123	SKL	G47 586D se	1 810	MONT
	Visací zámek G55P - vysk. chráněné oko 10mm	G55P 586D 2k	2 373	SKL	G55P 586D se	2 060	MONT
	Pulvložka VZ MTL300 G	Pulvložka VZ MTL300 G / 2k	1 436	MONT	Pulvložka VZ 7x7 G / se	1 124	MONT

Za nakódování servisní vložky (sjednocení na stejný klíč nebo nakódování do systému gen. klíče) příplatek **290 Kč** + DPH.

Průmyslové zámky		se 3 klíči			servisní (bez klíčů)		
Produkt	Popis	Obj. kód (profil 586D)	Kč		Obj. kód (profil 586D)	Kč	
Zámky typu CAMLOCK							
	Camlock 22 mm, délka 27,3 mm	Camlock 22 mm 586D 3k /27,3	2 436	OBJ	Camlock 22mm 586D se /27,3	2 123	OBJ
	Camlock 29 mm, délka 27,3 mm	Camlock 29 mm 586D 3k /27,3	3 122	OBJ	Camlock 29mm 586D se /27,3	2 810	OBJ

Klíče a poplatky za klíče							
Produkt	Popis	Obj. kód (profil 586D)	Kč		Obj. kód (profil 586D)	Kč	
Klíče - polotovary							
	Klíč MTL300 - polotovar pro vsuvku	Klíč 586D pro vsuvku	172	SKL			
	Klíč MTL 300 polotovar antibakteriální	Klíč 586D antibakteriální	287	SKL			
	Klíč MTL 300 polotovar - box 50ks	Krabička Klíč 586D	6 900	SKL			
Klíče - polot. krabice							
(50ks polotovarů)	Klíč MTL300 - polot. (MOC klíče 138 Kč)	Krabička klíč 586D	6 900	SKL			
Klíče - poplatky							
	Vyřezání klíče MTL300	Vyřezání klíče MTL300	72		na uvedenou cenu se nevztahuje žádný rabat		

Designová krabička MTL300 je k dispozici za příplatek 227 Kč / bez DPH v MOC (z ceny následně platí váš rabat). Platforma se dodává ve standardním balení.

ATYPICKÁ vložka nad 121 mm							
Produkt	Popis	Obj. kód (profil 586D)	Kč				
	ATYPICKÁ vložka nad 121mm	ATYP 586D +121mm - cena nákupní	5 493	OBJ			

*na uvedenou cenu se nevztahují žádné rabaty, cena platí pro provedení 5k i serv, CAM, CAME, CGW.

Vysoké zabezpečení, nejlepší poměr ceny & výkonu

MTL™400

Rabatová skupina: **MCLAP**

Popis modelové řady MTL400:

Zamykací mechanismus:

- 10 stavítek v teleskopickém uspořádání
- v systémech generálního a hlavního klíče možnost rozšíření o soustavu bočních a horních stavítek
- patentová ochrana do roku 2033
- jedinečný patentový řez na klíči a ochrana distribuce klíčů, patentově chráněné teleskopické stavítko v různých tvarech výrazně omezuje možnosti napadení

Velmi vysoká ochrana proti:

- planžetování
- nedestruktivní dynamické metodě (bumping)
- odvtání
- vytržení bubínku

Výroba klíčů z originálních polotovarů Mul-T-Lock po předložení bezpečnostní karty na výrobu klíčů v servisních střediscích MUL-T-LOCK

Velký počet kombinací – vhodné pro rozsáhlé systémy generálního klíče





4. Bezpečnostní třída podle ČSN EN 1627:2012

NBÚ certifikace na úroveň přísně tajné, SS4=3



Zámkové vložky		s 5 klíči, s palcem 30°			servisní (bez klíčů)			servisní s 8-pol. palcem		
Produkt	Popis	Obj. kód (profil 3828)	Kč		Obj. kód (profil 3828)	Kč		Obj. kód (profil 3828)	Kč	
Půlvložky Classic										
	Půlvložka 39,5 mm (30x9,5)	39,5/3828/30x9,5/CAM/5k	1 701	MONT	39,5/3828/30x9,5/CAM/se	1 228	MONT	39,5/3828/30x9,5/CAM/8se	1 542	MONT
	Půlvložka 40,5 mm (31x9,5)	40,5/3828/31x9,5/CAM/5k	1 701	MONT	40,5/3828/31x9,5/CAM/se	1 228	MONT	40,5/3828/31x9,5/CAM/8se	1 542	MONT
	Půlvložka 42,5 mm (33x9,5)	42,5/3828/33x9,5/CAM/5k	1 816	MONT	42,5/3828/33x9,5/CAM/se	1 308	MONT	42,5/3828/33x9,5/CAM/8se	1 624	MONT
	Půlvložka 44,5 mm (35x9,5)	44,5/3828/35x9,5/CAM/5k	1 917	OBJ	44,5/3828/35x9,5/CAM/se	1 402	OBJ	44,5/3828/35x9,5/CAM/8se	1 717	OBJ
	Půlvložka 49,5 mm (40x9,5)	49,5/3828/40x9,5/CAM/5k	2 094	OBJ	49,5/3828/40x9,5/CAM/se	1 579	OBJ	49,5/3828/40x9,5/CAM/8se	1 894	OBJ
	Půlvložka 54,5 mm (45x9,5)	54,5/3828/45x9,5/CAM/5k	2 391	OBJ	54,5/3828/45x9,5/CAM/se	1 816	OBJ	54,5/3828/45x9,5/CAM/8se	2 130	OBJ
	Půlvložka 59,5 mm (50x9,5)	59,5/3828/50x9,5/CAM/5k	2 610	OBJ	59,5/3828/50x9,5/CAM/se	2 034	OBJ	59,5/3828/50x9,5/CAM/8se	2 348	OBJ



Zámkové vložky		s 5 klíči, s palcem 30°			s 5 klíči, emergency			servisní (bez klíčů)		
Produkt	Popis	Obj. kód (profil 3828)	Kč		Obj. kód (profil 3828)	Kč		Obj. kód (profil 3828)	Kč	
Oboustranné vložky Classic										
	Vložka 54 mm (27x27)	54/3828/27x27/CAM/5k	1 891	MONT	54/3828/27x27/CAME/5k	2 509	MONT	54/3828/27x27/CAM/se	1 621	SKL
	Vložka 62 mm (31x31)	62/3828/31x31/CAM/5k	1 891	MONT	62/3828/31x31/CAME/5k	2 509	MONT	62/3828/31x31/CAM/se	1 621	SKL
	Vložka 62 mm (27x35)	62/3828/27x35/CAM/5k	1 891	MONT	62/3828/27x35/CAME/5k	2 509	MONT	62/3828/27x35/CAM/se	1 621	SKL
	Vložka 65 mm (30x35)	65/3828/30x35/CAM/5k	1 790	SKL	65/3828/30x35/CAME/5k	2 408	MONT	65/3828/30x35/CAM/se	1 539	SKL
	Vložka 66 mm (33x33)	66/3828/33x33/CAM/5k	1 790	MONT	66/3828/33x33/CAME/5k	2 408	MONT	66/3828/33x33/CAM/se	1 539	MONT
	Vložka 66 mm (31x35)							66/3828/31x35/CAM/se	1 539	MONT
	Vložka 67 mm (27x40)	67/3828/27x40/CAM/5k	2 081	MONT	67/3828/27x40/CAME/5k	2 700	MONT	67/3828/27x40/CAM/se	1 715	MONT
	Vložka 70 mm (35x35)	70/3828/35x35/CAM/5k	2 081	MONT	70/3828/35x35/CAME/5k	2 700	MONT	70/3828/35x35/CAM/se	1 715	MONT
	Vložka 70 mm (30x40)	70/3828/30x40/CAM/5k	2 081	SKL	70/3828/30x40/CAME/5k	2 700	MONT	70/3828/30x40/CAM/se	1 715	MONT
	Vložka 71 mm (31x40)							71/3828/31x40/CAM/se	1 715	MONT
	Vložka 72 mm (27x45)	72/3828/27x45/CAM/5k	2 081	MONT	72/3828/27x45/CAME/5k	2 700	MONT	72/3828/27x45/CAM/se	1 715	MONT
	Vložka 75 mm (35x40)	75/3828/35x40/CAM/5k	2 326	MONT	75/3828/35x40/CAME/5k	2 944	MONT	75/3828/35x40/CAM/se	1 939	MONT
	Vložka 75 mm (30x45)	75/3828/30x45/CAM/5k	2 326	SKL	75/3828/30x45/CAME/5k	2 944	MONT	75/3828/30x45/CAM/se	1 939	MONT
	Vložka 76 mm (31x45)							76/3828/31x45/CAM/se	1 939	MONT
	Vložka 80 mm (40x40)	80/3828/40x40/CAM/5k	2 692	MONT	80/3828/40x40/CAME/5k	3 310	MONT	80/3828/40x40/CAM/se	2 264	MONT
	Vložka 80 mm (35x45)	80/3828/35x45/CAM/5k	2 692	MONT	80/3828/35x45/CAME/5k	3 310	MONT	80/3828/35x45/CAM/se	2 264	MONT
	Vložka 81 mm (31x50)	81/3828/31x50/CAM/5k	2 692	MONT	81/3828/31x50/CAME/5k	3 310	MONT	81/3828/31x50/CAM/se	2 264	MONT
	Vložka 85 mm (40x45)	85/3828/40x45/CAM/5k	2 902	MONT	85/3828/40x45/CAME/5k	3 520	MONT	85/3828/40x45/CAM/se	2 474	MONT
	Vložka 85 mm (35x50)	85/3828/35x50/CAM/5k	2 902	MONT	85/3828/35x50/CAME/5k	3 520	MONT	85/3828/35x50/CAM/se	2 474	MONT
	Vložka 86 mm (31x55)	86/3828/31x55/CAM/5k	2 902	MONT	86/3828/31x55/CAME/5k	3 520	MONT	86/3828/31x55/CAM/se	2 474	MONT
	Vložka 90 mm (45x45)	90/3828/45x45/CAM/5k	3 172	MONT	90/3828/45x45/CAME/5k	3 790	MONT	90/3828/45x45/CAM/se	2 739	MONT
	Vložka 90 mm (40x50)	90/3828/40x50/CAM/5k	3 172	MONT	90/3828/40x50/CAME/5k	3 790	MONT	90/3828/40x50/CAM/se	2 739	MONT
	Vložka 90 mm (35x55)	90/3828/35x55/CAM/5k	3 172	MONT	90/3828/35x55/CAME/5k	3 790	MONT	90/3828/35x55/CAM/se	2 739	MONT
	Vložka 91 mm (31x60)	91/3828/31x60/CAM/5k	3 172	MONT	91/3828/31x60/CAME/5k	3 790	MONT	91/3828/31x60/CAM/se	2 739	MONT
	Vložka 95 mm (45x50)	95/3828/45x50/CAM/5k	3 470	MONT	95/3828/45x50/CAME/5k	4 089	MONT	95/3828/45x50/CAM/se	3 042	MONT
	Vložka 95 mm (40x55)	95/3828/40x55/CAM/5k	3 470	MONT	95/3828/40x55/CAME/5k	4 089	MONT	95/3828/40x55/CAM/se	3 042	MONT
	Vložka 95 mm (35x60)	95/3828/35x60/CAM/5k	3 470	MONT	95/3828/35x60/CAME/5k	4 089	MONT	95/3828/35x60/CAM/se	3 042	MONT
Vložka 95 mm (30x65)	96/3828/30x65/CAM/5k	3 470	MONT	96/3828/30x65/CAME/5k	4 089	MONT	96/3828/30x65/CAM/se	3 042	MONT	
Vložka 100 mm (50x50)	100/3828/50x50/CAM/5k	3 878	MONT	100/3828/50x50/CAME/5k	4 496	MONT	100/3828/50x50/CAM/se	3 443	MONT	
Vložka 100 mm (45x55)	100/3828/45x55/CAM/5k	3 878	MONT	100/3828/45x55/CAME/5k	4 496	MONT	100/3828/45x55/CAM/se	3 443	MONT	
Vložka 100 mm (40x60)	100/3828/40x60/CAM/5k	3 878	MONT	100/3828/40x60/CAME/5k	4 496	MONT	100/3828/40x60/CAM/se	3 443	MONT	
Vložka 100 mm (35x65)	100/3828/35x65/CAM/5k	3 878	MONT	100/3828/35x65/CAME/5k	4 496	MONT	100/3828/35x65/CAM/se	3 443	MONT	

Zámkové vložky		s 5 klíči, s palcem 30°			s 5 klíči, emergency			servisní (bez klíčů)		
Produkt	Popis	Obj. kód (profil 3828)	Kč		Obj. kód (profil 3828)	Kč		Obj. kód (profil 3828)	Kč	
Oboustranné vložky Classic										
	Vložka 101 mm (31x70)	101/3828/31x70/CAM/5k	3 897	MONT	101/3828/31x70/CAME/5k	4 515	MONT	101/3828/31x70/CAM/se	3 430	MONT
	Vložka 105 mm (50x55)	105/3828/50x55/CAM/5k	4 181	MONT	105/3828/50x55/CAME/5k	4 800	MONT	105/3828/50x55/CAM/se	3 716	MONT
	Vložka 105 mm (45x60)	105/3828/45x60/CAM/5k	4 181	MONT	105/3828/45x60/CAME/5k	4 800	MONT	105/3828/45x60/CAM/se	3 716	MONT
	Vložka 105 mm (40x65)	105/3828/40x65/CAM/5k	4 181	MONT	105/3828/40x65/CAME/5k	4 800	MONT	105/3828/40x65/CAM/se	3 716	MONT
	Vložka 105 mm (35x70)	105/3828/35x70/CAM/5k	4 181	MONT	105/3828/35x70/CAME/5k	4 800	MONT	105/3828/35x70/CAM/se	3 716	MONT
	Vložka 106 mm (31x75)	106/3828/31x75/CAM/5k	4 181	MONT	106/3828/31x75/CAME/5k	4 800	MONT	106/3828/31x75/CAM/se	3 716	MONT
	Vložka 110 mm (55x55)	110/3828/55x55/CAM/5k	4 529	MONT	110/3828/55x55/CAME/5k	5 147	MONT	110/3828/55x55/CAM/se	4 060	MONT
	Vložka 110 mm (50x60)	110/3828/50x60/CAM/5k	4 529	MONT	110/3828/50x60/CAME/5k	5 147	MONT	110/3828/50x60/CAM/se	4 060	MONT
	Vložka 110 mm (45x65)	110/3828/45x65/CAM/5k	4 529	MONT	110/3828/45x65/CAME/5k	5 147	MONT	110/3828/45x65/CAM/se	4 060	MONT
	Vložka 110 mm (40x70)	110/3828/40x70/CAM/5k	4 529	MONT	110/3828/40x70/CAME/5k	5 147	MONT	110/3828/40x70/CAM/se	4 060	MONT
	Vložka 110 mm (35x75)	110/3828/35x75/CAM/5k	4 529	MONT	110/3828/35x75/CAME/5k	5 147	MONT	110/3828/35x75/CAM/se	4 060	MONT
	Vložka 111 mm (31x80)	111/3828/31x80/CAM/5k	4 529	MONT	111/3828/31x80/CAME/5k	5 147	MONT	111/3828/31x80/CAM/se	4 060	MONT
	Vložka 115 mm (55x60)	115/3828/55x60/CAM/5k	4 791	MONT	115/3828/55x60/CAME/5k	5 411	MONT	115/3828/55x60/CAM/se	4 332	MONT
	Vložka 115 mm (50x65)	115/3828/50x65/CAM/5k	4 791	MONT	115/3828/50x65/CAME/5k	5 411	MONT	115/3828/50x65/CAM/se	4 332	MONT
	Vložka 115 mm (45x70)	115/3828/45x70/CAM/5k	4 791	MONT	115/3828/45x70/CAME/5k	5 411	MONT	115/3828/45x70/CAM/se	4 332	MONT
	Vložka 115 mm (40x75)	115/3828/40x75/CAM/5k	4 791	MONT	115/3828/40x75/CAME/5k	5 411	MONT	115/3828/40x75/CAM/se	4 332	MONT
	Vložka 115 mm (35x80)	115/3828/35x80/CAM/5k	4 791	MONT	115/3828/35x80/CAME/5k	5 411	MONT	115/3828/35x80/CAM/se	4 332	MONT
	Vložka 116 mm (31x85)	116/3828/31x85/CAM/5k	4 791	MONT	116/3828/31x85/CAME/5k	5 411	MONT	116/3828/31x85/CAM/se	4 332	MONT
	Vložka 120 mm (60x60)	120/3828/60x60/CAM/5k	5 110	MONT	120/3828/60x60/CAME/5k	5 729	MONT	120/3828/60x60/CAM/se	4 650	MONT
	Vložka 120 mm (55x65)	120/3828/55x65/CAM/5k	5 110	MONT	120/3828/55x65/CAME/5k	5 729	MONT	120/3828/55x65/CAM/se	4 650	MONT
Vložka 120 mm (50x70)	120/3828/50x70/CAM/5k	5 110	MONT	120/3828/50x70/CAME/5k	5 729	MONT	120/3828/50x70/CAM/se	4 650	MONT	
Vložka 120 mm (45x75)	120/3828/45x75/CAM/5k	5 110	MONT	120/3828/45x75/CAME/5k	5 729	MONT	120/3828/45x75/CAM/se	4 650	MONT	
Vložka 120 mm (40x80)	120/3828/40x80/CAM/5k	5 110	MONT	120/3828/40x80/CAME/5k	5 729	MONT	120/3828/40x80/CAM/se	4 650	MONT	
Příplatky za palec a ozubená kola („ozuby“)										
	Ozubené kolo standardní 10 zubů	v obj. kódu je.../CGW/5mtl	120	MONT	samostatný díl (bez spojky)	96	SKL	v obj. kódu je.../CGW/se	96	MONT
	Ozubené kolo AKAWISH 13 zubů	v obj. kódu je.../CGA/5mtl	618	MONT	samostatný díl (bez spojky)	496	SKL	v obj. kódu je.../CGA/se	496	MONT
	Ozubené kolo FAB 12 zubů	v obj. kódu je.../CGF/5mtl	618	MONT	samostatný díl (bez spojky)	496	SKL	v obj. kódu je.../CGF/se	496	MONT
	Spojka do oboustranné vložky				samostatný díl	46	SKL			
	Spojka do půlvložky				samostatný díl	154	SKL			
	Palec emergency	v obj. kódu je.../CAME/5mtl	618	MONT	samostatný díl	496	SKL	v obj. kódu je.../CAME/se	496	MONT
	Ozubené kolo emergency 10 zubů	v obj. kódu je.../CGWE/5mtl	618	MONT	samostatný díl	496	SKL	v obj. kódu je.../CGWE/se	496	MONT
Příplatky za olivové provedení vložek										
	Oliva do velikosti 40mm včetně	T(např. T65/3828/T30x35.)	835	MONT	samostatný díl	665	SKL	“T”(např. T65/3828/T30x35.)	665	MONT
	Oliva nad velikost 45mm včetně	T(např. T85/3828/T50x35.)	1 006	MONT	samostatný díl	850	SKL	“T”(např. T65/3828/T30x35.)	850	MONT
V ceně provedení Oliva “Motýlek”, povrchová úprava NST. Příplatek se připočítává k základní ceně vložky										
Příplatky za speciální olivy (příplatek k základnímu příplatku za olivovou vložku)										
	Oliva kulatá	Kulatá koncovka olivy	401	MONT		401	SKL	Kulatá koncovka olivy	401	MONT
	Oliva oválná	Oválná koncovka olivy	401	MONT		401	SKL	Oválná koncovka olivy	401	MONT
Příplatek za speciální funkce										
	3v1 „SEMAFOR“	v obj. kódu je./3v1/5k	639	MONT						
	Flex-Control	v obj. kódu je./Flex/6k	639	MONT						

Pozn. Z příplatků SEMAFOR a Flex Control neplatí žádný obchodní rabat.

Za nakódování servisní vložky (sjednocení na stejný klíč nebo nakódování do systému gen. klíče) příplatek 290 Kč + DPH.

Zámkové vložky * Ostatní		s 5 klíči			servisní (bez klíčů)			
Produkt	Popis	Obj. kód (profil 3828)	Kč			Obj. kód (profil 3828)	Kč	
Vložka RIM (válcová) do přídavného zámku								
	RIM standard, provedení nikl chrom	RIM 3828 5k	2 610	OBJ		RIM 3828 se	2 034	OBJ
	Límeč 8,9 mm pro RIM	Límeč 8,9 RIM nikl chrom	287	OBJ		Límeč 8,9 RIM nikl chrom	287	OBJ
	Límeč 12,2 mm pro RIM	Límeč 12,2 RIM nikl chrom	287	OBJ		Límeč 12,2 RIM nikl chrom	287	OBJ
Vložky RIM se dodávají standardně s límcem 5,7 mm.								
Vložky RIM se dodávají s horizontálním i vertikálním jazýčkem současně.								
Za nakódování servisní vložky (sjednocení na stejný klíč nebo nakódování do systému gen. klíče) příplatek 290 Kč + DPH.								

Visací zámky		se 2 klíči			servisní (bez klíčů)			
Produkt	Popis	Obj. kód (profil 3828)	Kč			Obj. kód (profil 3828)	Kč	
Visací zámky série C								
	Visací zámek C8 s vyskak. okem	Visací zámek C8 3828 2k	3 050	MONT		Visací zámek C8 3828 se	2 474	MONT
	Visací zámek C10 s vyjímatel. okem	Visací zámek C10 3828 2k	3 336	MONT		Visací zámek C10 3828 se	2 759	MONT
	Visací zámek C13 s vyjímatel. okem	Visací zámek C13 3828 2k	3 820	MONT		Visací zámek C13 3828 se	3 282	MONT
	Visací zámek C16 s vyjímatel. okem	Visací zámek C16 3828 2k	4 209	OBJ		Visací zámek C16 3828 se	3 633	OBJ
U visacích zámků C8 a C16 je minimální objednávková množství 10ks.								
Visací zámky série G								
	Visací zámek G47 - vysk. oko 8 mm	G47 3828 2k	2 780	MONT		G47 3828 se	2 223	MONT
	Visací zámek G55P - vysk. chráněné oko 10 mm	G55P 3828 2k	3 227	MONT		G55P 3828 se	2 541	MONT
	Půlvložka VZ ClaPRO G/C	Půlvložka VZ MTL400 G/C / 2k	1 966	MONT		Půlvložka VZ MTL400 G/C / se	1 492	MONT



Za nakódování servisní vložky (sjednocení na stejný klíč nebo nakódování do systému gen. klíče) příplatek **290 Kč** + DPH.
Visací zámky se dodávají ve stříbrném barevném provedení.

Průmyslové zámky		se 2 klíči			servisní (bez klíčů)		
Produkt	Popis	Obj. kód (profil 3828)	Kč		Obj. kód (profil 3828)	Kč	
Zámky typu CAMLOCK							
	Camlock 22 mm, délka 27,3 mm	Camlock 22mm 3828 2k /27,3	3 002	OBJ	Camlock 22mm 3828 se /27,3	2 414	OBJ
	Camlock 29 mm, délka 27,3 mm	Camlock 29mm 3828 2k /27,3	3 241	OBJ	Camlock 29mm 3828 se /27,3	2 781	OBJ

Za nakódování servisního průmyslového zámku (sjednocení na stejný klíč nebo nakódování do systému gen. klíče) příplatek **290 Kč** + DPH.

Klíče a poplatky za klíče							
Produkt	Popis	Obj. kód (profil 3828)	Kč				
Klíče - polotovary							
		Cena platí pro všechny privátní profily - nevyřezané klíče					
	Klíč MTL400 pro vsuvku	Klíč 3828 pro vsuvku	237	SKL			
Klíče - polot. krabice							
(50ks polotovaru)	BAL 3828 polot. (MOC klíče 217 Kč)	Krabice - Klíč 3828	10 864	SKL			
Klíče - poplatky							
	Vyřezání klíče MTL400	Vyřezání klíče MTL400	88		na uvedenou cenu se nevztahuje žádný rabat		

Designová krabička MTL400 je k dispozici za příplatek 234 Kč / bez DPH v MOC (z ceny následně platí váš rabat). Platforma se dodává ve standardním balení.

ATYPICKÁ vložka nad 121mm							
Produkt	Popis	Obj. kód (profil 3828)	Kč				
	ATYP 3828 121mm +		6 986*	OBJ			

*na uvedenou cenu se nevztahují žádné rabaty, cena platí pro provedení 5k i serv, CAM, CAME, CGW, CGWE. Cena platí na oboustranné vložky o délce strany do 120mm. Větší délka strany na poptání.

Classic

Polotovary klíčů CLASSIC (starý)				
Produkt	Popis	Obj. kód (profil 006v)	Kč	
Klíče - polotovary				
		Nevyřezaný klíč		
	Klíč profilu 006/008	Klíč 006/008	136	
	Klíč Classic Ostatní profily	Klíč 0xx	156	
Klíče - polot. krabice				
(50ks polotovaru)	BAL 006/008 polot. (MOC klíče 129 Kč)	Krabice 006/008	6 437	
	BAL 0xx polot. klíčů (MOC 146 Kč)	Krabice 0xx	7 318	
Klíče - poplatky				
	Vyřezání klíče Classic	Vyřezání klíče Classic	88	

Flex control

(více informací o systému na straně 4.), systém se dodává se 6 klíči.

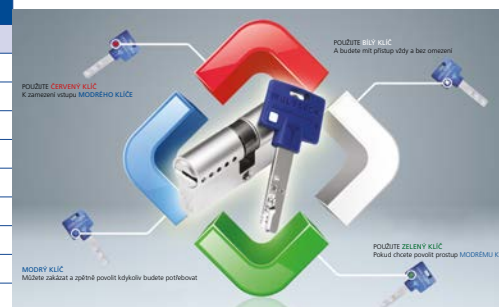

3v1

(více informací o systému na straně 4.) systém se dodává se 3 zelenými klíči, jedním žlutým a jedním červeným.



Za nakódování servisní vložky (sjednocení na stejný klíč nebo nakódování do systému gen. klíče) příplatek **290 Kč** + DPH.

Vysoká bezpečnostní úroveň

MTL™ 600

Rabatová skupina: MCRAC

Popis modelové řady MTL600:

Zamykací mechanismus:

- 10 stavítek v teleskopickém uspořádání
- interaktivní teleskopické stavítko ovládané pohyblivým prvkem v klíči (tzv. plovoucím stavítkem)
- v systémech generálního a hlavního klíče možnost rozšíření o soustavu bočních a horních stavítek
- patentově chráněný tzv. sférický tvar bubínku optimalizuje hladký chod při otáčení klíče a zvyšuje životnost zámkové vložky

Velmi vysoká ochrana proti:

- planžetování (testováno)
- nedestruktivní dynamické metodě
- odvrtání (testováno)
- vytržení bubínku (testováno)

Velmi vysoká ochrana proti neautorizovanému kopírování klíčů:

- patentová ochrana klíče do r. 2032
- výroba klíčů výhradně po předložení bezpečnostní karty na výrobu klíčů v servisních střediscích Mul-T-Lock
- klíče jsou díky své konstrukci neduplikovatelné 3D tiskem

Vhodné pro systémy generálního klíče (i rozsáhlé) s požadavkem na spolehlivou ochranu proti neoprávněnému kopírování klíčů

4. Bezpečnostní třída podle ČSN EN 1627:2012

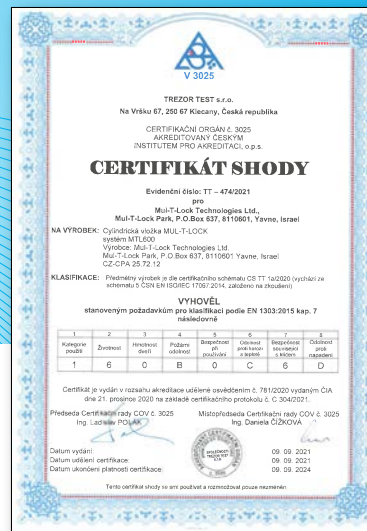

NBÚ certifikace na úroveň přísně tajné, SS4=3



Zámkové vložky		s 5 klíči, s palcem 30°			servisní (bez klíčů)			servisní s 8-pol. palcem		
Produkt	Popis	Obj. kód (profil 206S+)	Kč		Obj. kód (profil 206S+)	Kč		Obj. kód (profil 206S+)	Kč	
Půlvložky Interactive+										
	Půlvložka 39,5 mm (30x9,5)	39,5/206S/30x9,5/CAM/5k	2 155	MONT	39,5/206S/30x9,5/CAM/se	1 369	MONT	39,5/206S/30x9,5/CAM/8se	1 685	MONT
	Půlvložka 40,5 mm (31x9,5)	40,5/206S/31x9,5/CAM/5k	2 155	MONT	40,5/206S/31x9,5/CAM/se	1 369	MONT	40,5/206S/31x9,5/CAM/8se	1 685	MONT
	Půlvložka 42,5 mm (33x9,5)	42,5/206S/33x9,5/CAM/5k	2 229	MONT	42,5/206S/33x9,5/CAM/se	1 449	MONT	42,5/206S/33x9,5/CAM/8se	1 765	MONT
	Půlvložka 44,5 mm (35x9,5)	44,5/206S/35x9,5/CAM/5k	2 369	OBJ	44,5/206S/35x9,5/CAM/se	1 570	OBJ	44,5/206S/35x9,5/CAM/8se	1 886	OBJ
	Půlvložka 49,5 mm (40x9,5)	49,5/206S/40x9,5/CAM/5k	2 584	OBJ	49,5/206S/40x9,5/CAM/se	1 799	OBJ	49,5/206S/40x9,5/CAM/8se	2 115	OBJ
	Půlvložka 54,5 mm (45x9,5)	54,5/206S/45x9,5/CAM/5k	2 873	OBJ	54,5/206S/45x9,5/CAM/se	2 014	OBJ	54,5/206S/45x9,5/CAM/8se	2 329	OBJ
	Půlvložka 59,5 mm (50x9,5)	59,5/206S/50x9,5/CAM/5k	3 383	OBJ	59,5/206S/50x9,5/CAM/se	2 543	OBJ	59,5/206S/50x9,5/CAM/8se	2 858	OBJ

Zámkové vložky		s 5 klíči, s palcem 30°			s 5 klíči, emergency			servisní (bez klíčů)		
Produkt	Popis	Obj. kód (profil 206S+)	Kč		Obj. kód (profil 206S+)	Kč		Obj. kód (profil 206S+)	Kč	
Oboustranné vložky Interactive+										
	Vložka 54 mm (27x27)	54/206S/27x27/CAM/5k	3 289	MONT	54/206S/27x27/CAME/5k	3 907	MONT	54/206S/27x27/CAM/se	2 383	MONT
	Vložka 62 mm (31x31)	62/206S/31x31/CAM/5k	3 289	MONT	62/206S/31x31/CAME/5k	3 907	MONT	62/206S/31x31/CAM/se	2 383	MONT
	Vložka 62 mm (27x35)	62/206S/27x35/CAM/5k	3 289	MONT	62/206S/27x35/CAME/5k	3 907	MONT	62/206S/27x35/CAM/se	2 383	MONT
	Vložka 65 mm (30x35)	65/206S/30x35/CAM/5k	3 277	SKL	65/206S/30x35/CAME/5k	3 894	SKL	65/206S/30x35/CAM/se	2 383	MONT
	Vložka 66 mm (33x33)	66/206S/33x33/CAM/5k	3 277	MONT	66/206S/33x33/CAME/5k	3 894	MONT	66/206S/33x33/CAM/se	2 383	MONT
	Vložka 66 mm (31x35)							66/206S/31x35/CAM/se	2 383	MONT
	Vložka 67 mm (27x40)	67/206S/27x40/CAM/5k	3 598	MONT	67/206S/27x40/CAME/5k	4 215	MONT	67/206S/27x40/CAM/se	2 732	MONT
	Vložka 70 mm (35x35)	70/206S/35x35/CAM/5k	3 598	MONT	70/206S/35x35/CAME/5k	4 215	MONT	70/206S/35x35/CAM/se	2 732	MONT
	Vložka 70 mm (30x40)	70/206S/30x40/CAM/5k	3 598	SKL	70/206S/30x40/CAME/5k	4 215	MONT	70/206S/30x40/CAM/se	2 732	MONT
	Vložka 71 mm (31x40)		3 598			4 215		71/206S/31x40/CAM/se	2 732	MONT
	Vložka 72 mm (27x45)	72/206S/27x45/CAM/5k	3 887	MONT	72/206S/27x45/CAME/5k	4 504	MONT	72/206S/27x45/CAM/se	2 873	MONT
	Vložka 75 mm (35x40)	75/206S/35x40/CAM/5k	3 887	MONT	75/206S/35x40/CAME/5k	4 504	MONT	75/206S/35x40/CAM/se	2 873	MONT
	Vložka 75 mm (30x45)	75/206S/30x45/CAM/5k	3 887	SKL	75/206S/30x45/CAME/5k	4 504	MONT	75/206S/30x45/CAM/se	2 873	MONT
	Vložka 76 mm (31x45)		3 887			4 504		76/206S/31x45/CAM/se	2 873	MONT
	Vložka 80 mm (40x40)	80/206S/40x40/CAM/5k	4 216	MONT	80/206S/40x40/CAME/5k	4 834	MONT	80/206S/40x40/CAM/se	3 167	MONT
	Vložka 80 mm (35x45)	80/206S/35x45/CAM/5k	4 216	MONT	80/206S/35x45/CAME/5k	4 834	MONT	80/206S/35x45/CAM/se	3 167	MONT
	Vložka 80 mm (30x50)	80/206S/30x50/CAM/5k	4 216	MONT	80/206S/30x50/CAME/5k	4 834	MONT	80/206S/30x50/CAM/se	3 167	MONT
	Vložka 85 mm (40x45)	85/206S/40x45/CAM/5k	4 559	MONT	85/206S/40x45/CAME/5k	5 176	MONT	85/206S/40x45/CAM/se	3 450	MONT
	Vložka 85 mm (35x50)	85/206S/35x50/CAM/5k	4 559	MONT	85/206S/35x50/CAME/5k	5 176	MONT	85/206S/35x50/CAM/se	3 450	MONT
	Vložka 86 mm (31x55)	86/206S/31x55/CAM/5k	4 559	MONT	86/206S/31x55/CAME/5k	5 176	MONT	86/206S/31x55/CAM/se	3 450	MONT
	Vložka 90 mm (45x45)	90/206S/45x45/CAM/5k	5 022	MONT	90/206S/45x45/CAME/5k	5 639	MONT	90/206S/45x45/CAM/se	3 954	MONT
	Vložka 90 mm (40x50)	90/206S/40x50/CAM/5k	5 022	MONT	90/206S/40x50/CAME/5k	5 639	MONT	90/206S/40x50/CAM/se	3 954	MONT
	Vložka 90 mm (35x55)	90/206S/35x55/CAM/5k	5 022	MONT	90/206S/35x55/CAME/5k	5 639	MONT	90/206S/35x55/CAM/se	3 954	MONT
	Vložka 91 mm (31x60)	91/206S/31x60/CAM/5k	5 022	MONT	91/206S/31x60/CAME/5k	6 155	MONT	91/206S/31x60/CAM/se	3 954	MONT
Vložka 95 mm (45x50)	95/206S/45x50/CAM/5k	5 538	MONT	95/206S/45x50/CAME/5k	6 155	MONT	95/206S/45x50/CAM/se	4 457	MONT	
Vložka 95 mm (40x55)	95/206S/40x55/CAM/5k	5 538	MONT	95/206S/40x55/CAME/5k	6 155	MONT	95/206S/40x55/CAM/se	4 457	MONT	
Vložka 95 mm (35x60)	95/206S/35x60/CAM/5k	5 538	MONT	95/206S/35x60/CAME/5k	6 155	MONT	95/206S/35x60/CAM/se	4 457	MONT	
Vložka 96 mm (31x65)	96/206S/31x65/CAM/5k	5 538	MONT	96/206S/31x65/CAME/5k	6 155	MONT	96/206S/31x65/CAM/se	4 457	MONT	
Vložka 100 mm (50x50)	100/206S/50x50/CAM/5k	6 109	MONT	100/206S/50x50/CAME/5k	6 726	MONT	100/206S/50x50/CAM/se	4 821	MONT	
Vložka 100 mm (45x55)	100/206S/45x55/CAM/5k	6 109	MONT	100/206S/45x55/CAME/5k	6 726	MONT	100/206S/45x55/CAM/se	4 821	MONT	
Vložka 100 mm (40x60)	100/206S/40x60/CAM/5k	6 109	MONT	100/206S/40x60/CAME/5k	6 726	MONT	100/206S/40x60/CAM/se	4 821	MONT	
Vložka 100 mm (35x65)	100/206S/35x65/CAM/5k	6 109	MONT	100/206S/35x65/CAME/5k	6 726	MONT	100/206S/35x65/CAM/se	4 821	MONT	

Zámkové vložky		s 5 klíči, s palcem 30°			s 5 klíči, emergency			servisní (bez klíčů)		
Produkt	Popis	Obj. kód (profil 206S+)	Kč		Obj. kód (profil 206S+)	Kč		Obj. kód (profil 206S+)	Kč	
Oboustranné vložky Interactive+										
	Vložka 101 mm (31x70)	101/206S/31x70/CAM/5k	6 123	MONT	101/206S/31x70/CAME/5k	6 740	MONT	101/206S/31x70/CAM/se	4 894	MONT
	Vložka 105 mm (50x55)	105/206S/50x55/CAM/5k	6 625	MONT	105/206S/50x55/CAME/5k	7 243	MONT	105/206S/50x55/CAM/se	5 337	MONT
	Vložka 105 mm (45x60)	105/206S/45x60/CAM/5k	6 625	MONT	105/206S/45x60/CAME/5k	7 243	MONT	105/206S/45x60/CAM/se	5 337	MONT
	Vložka 105 mm (40x65)	105/206S/40x65/CAM/5k	6 625	MONT	105/206S/40x65/CAME/5k	7 243	MONT	105/206S/40x65/CAM/se	5 337	MONT
	Vložka 105 mm (35x70)	105/206S/35x70/CAM/5k	6 625	MONT	105/206S/35x70/CAME/5k	7 243	MONT	105/206S/35x70/CAM/se	5 337	MONT
	Vložka 106 mm (31x75)	106/206S/31x75/CAM/5k	6 625	MONT	106/206S/31x75/CAME/5k	7 243	MONT	106/206S/31x75/CAM/se	5 337	MONT
	Vložka 110 mm (55x55)	110/206S/55x55/CAM/5k	7 209	MONT	110/206S/55x55/CAME/5k	7 826	MONT	110/206S/55x55/CAM/se	5 786	MONT
	Vložka 110 mm (50x60)	110/206S/50x60/CAM/5k	7 209	MONT	110/206S/50x60/CAME/5k	7 826	MONT	110/206S/50x60/CAM/se	5 786	MONT
	Vložka 110 mm (45x65)	110/206S/45x65/CAM/5k	7 209	MONT	110/206S/45x65/CAME/5k	7 826	MONT	110/206S/45x65/CAM/se	5 786	MONT
	Vložka 110 mm (40x70)	110/206S/40x70/CAM/5k	7 209	MONT	110/206S/40x70/CAME/5k	7 826	MONT	110/206S/40x70/CAM/se	5 786	MONT
	Vložka 110 mm (35x75)	110/206S/35x75/CAM/5k	7 209	MONT	110/206S/35x75/CAME/5k	7 826	MONT	110/206S/35x75/CAM/se	5 786	MONT
	Vložka 111 mm (31x80)	111/206S/31x80/CAM/5k	7 209	MONT	111/206S/31x80/CAME/5k	7 826	MONT	111/206S/31x80/CAM/se	5 786	MONT
	Vložka 115 mm (55x60)	115/206S/55x60/CAM/5k	7 699	MONT	115/206S/55x60/CAME/5k	8 316	MONT	115/206S/55x60/CAM/se	6 223	MONT
	Vložka 115 mm (50x65)	115/206S/50x65/CAM/5k	7 699	MONT	115/206S/50x65/CAME/5k	8 316	MONT	115/206S/50x65/CAM/se	6 223	MONT
	Vložka 115 mm (45x70)	115/206S/45x70/CAM/5k	7 699	MONT	115/206S/45x70/CAME/5k	8 316	MONT	115/206S/45x70/CAM/se	6 223	MONT
	Vložka 115 mm (40x75)	115/206S/40x75/CAM/5k	7 699	MONT	115/206S/40x75/CAME/5k	8 316	MONT	115/206S/40x75/CAM/se	6 223	MONT
	Vložka 115 mm (35x80)	115/206S/35x80/CAM/5k	7 699	MONT	115/206S/35x80/CAME/5k	8 316	MONT	115/206S/35x80/CAM/se	6 223	MONT
	Vložka 116 mm (31x85)	116/206S/31x85/CAM/5k	7 699	MONT	116/206S/31x85/CAME/5k	8 316	MONT	116/206S/31x85/CAM/se	6 223	MONT
	Vložka 120 mm (60x60)	120/206S/60x60/CAM/5k	8 210	MONT	120/206S/60x60/CAME/5k	8 828	MONT	120/206S/60x60/CAM/se	6 666	MONT
	Vložka 120 mm (55x65)	120/206S/55x65/CAM/5k	8 210	MONT	120/206S/55x65/CAME/5k	8 828	MONT	120/206S/55x65/CAM/se	6 666	MONT
Vložka 120 mm (50x70)	120/206S/50x70/CAM/5k	8 210	MONT	120/206S/50x70/CAME/5k	8 828	MONT	120/206S/50x70/CAM/se	6 666	MONT	
Vložka 120 mm (45x75)	120/206S/45x75/CAM/5k	8 210	MONT	120/206S/45x75/CAME/5k	8 828	MONT	120/206S/45x75/CAM/se	6 666	MONT	
Vložka 120 mm (40x80)	120/206S/40x80/CAM/5k	8 210	MONT	120/206S/40x80/CAME/5k	8 828	MONT	120/206S/40x80/CAM/se	6 666	MONT	
Vložka 120 mm (35x85)	120/206S/35x85/CAM/5k	8 210	OBJ	120/206S/35x85/CAME/5k	8 828	OBJ	120/206S/35x85/CAM/se	6 666	OBJ	

Zámkové vložky - příplatky		ke vložce s 5 klíči			k servisní vložce					
Produkt	Popis	Obj. kód (profil 206S+)	Kč		Kč		Obj. kód (profil 206S+)	Kč		
Příplatky za palce a ozubená kola („ozuby“)										
	Ozubené kolo standardní 10 zubů	v obj. kódu je.../CGW/5mtl	120	MONT	samostatný díl (bez spojky)	96	SKL	v obj. kódu je.../CGW/se	96	MONT
	Ozubené kolo AKAWISH 13 zubů	v obj. kódu je.../CGA/5mtl	618	MONT	samostatný díl (bez spojky)	496	SKL	v obj. kódu je.../CGA/se	496	MONT
	Ozubené kolo FAB 12 zubů	v obj. kódu je.../CGF/5mtl	618	MONT	samostatný díl (bez spojky)	496	SKL	v obj. kódu je.../CGF/se	496	MONT
	Spojka do oboustranné vložky				samostatný díl	46	SKL			MONT
	Spojka do půlvložky				samostatný díl	154	SKL			MONT
	Palec emergency	v obj. kódu je.../CAME/5mtl	618	MONT	samostatný díl	496	SKL	v obj. kódu je.../CAME/se	496	MONT
	Ozubené kolo emergency 10 zubů	v obj. kódu je.../CGWE/5mtl	618	MONT	samostatný díl	496	SKL	v obj. kódu je.../CGWE/se	496	MONT
Příplatky za olivové provedení vložek										
	Oliva do velikosti 40mm včetně	T (např. T65/206S+/T30x35.)	835	MONT	samostatný díl	665	SKL	T (např. T65/206S+/T30x35.)	665	MONT
	Oliva nad velikost 45mm včetně	T (např. T85/206S+/T50x35.)	1 006	MONT	samostatný díl	850	SKL	T (např. T65/206S+/T30x35.)	850	MONT
V ceně provedení Oliva "Motýlek", povrchová úprava NST. Příplatek se připočítává k základní ceně vložky										
Příplatky za speciální olivy (příplatek k základnímu příplatku za olivovou vložku)										
	Oliva kulatá	Kulatá koncovka olivy	401	MONT		401	SKL	Kulatá koncovka olivy	401	MONT
	Oliva oválná	Oválná koncovka olivy	401	MONT		401	SKL	Oválná koncovka olivy	401	MONT
Příplatky speciální funkce										
	3v1 „SEMAFOR“	v obj. kódu je../3v1/5k	639	MONT						
	FLEX CONTROL (přípl. za jednu str. vložky)	v obj. kódu je../FC/5k	639	OBJ						

Pozn. Z příplatků SEMAFOR a Flex Control neplatí žádný obchodní rabat.

POZOR: jako příplatek za provedení všech výrobků INTERACTIVE starý, bude účtován paušál netto 400 Kč bez DPH.

Flex control

(více informací o systému na straně 4.), systém se dodává se 6 klíči.

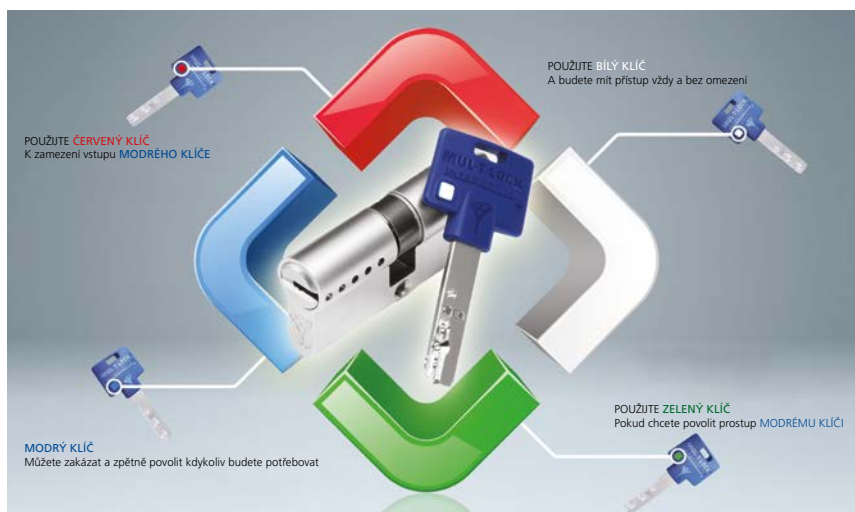



3v1

(více informací o systému na straně 4.) systém se dodává se 3 zelenými klíči, jedním žlutým a jedním červeným.



Zámkové vložky ostatní		s 5 klíči			servisní (bez klíčů)			
Produkt	Popis	Obj. kód (profil 206S+)	Kč			Obj. kód (profil 206S+)	Kč	
Vložka RIM (válcová) do přídatného zámku								
	RIM standard, provedení nikl chrom	RIM 206S 5k	3 020	MONT		RIM 206S se	2 303	SKL
	Límeč 8,9 mm pro RIM	Límeč 8,9 RIM nikl chrom	287	OBJ		Límeč 8,9 RIM nikl chrom	287	OBJ
	Límeč 12,2 mm pro RIM	Límeč 12,2 RIM nikl chrom	287	OBJ		Límeč 12,2 RIM nikl chrom	287	OBJ
Vložky RIM se dodávají standardně s límcem 5,7 mm.								
Vložky RIM se dodávají s horizontálním i vertikálním jazýčkem současně.								
Za nakódování servisní vložky (sjednocení na stejný klíč nebo nakódování do systému gen. klíče) příplatek 290 Kč + DPH.								



Visací zámky		se 2 klíči			servisní (bez klíčů)			
Produkt	Popis	Obj. kód (profil 206S+)	Kč			Obj. kód (profil 206S+)	Kč	
Visací zámky série C								
	Visací zámek C8 s vyskak. okem	Visací zámek C8 206S 2k	3 725	MONT		Visací zámek C8 206S se	3 020	MONT
	Visací zámek C10 s vyjímatel. okem	Visací zámek C10 206S 2k	3 968	MONT		Visací zámek C10 206S se	3 248	MONT
	Visací zámek C13 s vyjímatel. okem	Visací zámek C13 206S 2k	4 061	MONT		Visací zámek C13 206S se	3 343	MONT
	Visací zámek C16 s vyjímatel. okem	Visací zámek C16 206S 2k	4 745	MONT		Visací zámek C16 206S se	4 061	MONT
U visacích zámků C8 a C16 je minimální objednávková množství 10ks.								
Visací zámky série G								
	Visací zámek G47 - vysk. oko 8 mm	G47 206S+ 2k	3 167	SKL		G47 206+ se	2 518	MONT
	Visací zámek G55P - vysk. chráněné oko 10 mm	G55P 206S+ 2k	3 303	SKL		G55P 206+ se	2 666	MONT
	Půlvložka VZ MTL600 G/C	Půlvložka VZ Interactive+ G/C / 2k	2 147	MONT		Půlvložka VZ MTL600 G/C / se	1 612	MONT
Visací zámek HASP LOCK								
	HASPLock DIAMOND	Visací zámek Hasplock 206S 3k	7 551	OBJ		Visací zámek Hasplock 206S se	7 121	OBJ



HASPLOCK DIAMOND

ZÁMEK HOKEJOVÝ PUK

Za nakódování visacího zámku (sjednocení na stejný klíč nebo nakódování do systému gen. klíče) příplatek **290 Kč** + DPH.

Průmyslové zámky		se 2 klíči			servisní (bez klíčů)		
Produkt	Popis	Obj. kód (profil 206S+)	Kč		Obj. kód (profil 206S+)	Kč	
Zámky typu CAMLOCK							
	Camlock 22 mm, délka 27,3 mm	Camlock 22mm 206S 2k /27,3	3 384	OBJ	Camlock 22mm 206S se /27,3	2 691	OBJ
	Camlock 29 mm, délka 27,3 mm	Camlock 29mm 206S 2k /27,3	3 812	OBJ	Camlock 29mm 206S se /27,3	3 384	OBJ
Elektrické spínače ovládané klíčem							
	Switch 19 mm	Switch 19 mm 206S 2k	4 196	OBJ			
	Switch 22 mm	Switch 22 mm 206S 2k	4 290	OBJ			
	Switch 29 mm	Switch 29 mm 206S 2k	4 530	OBJ			
Za nakódování servisního průmyslového zámku (sjednocení na stejný klíč nebo nakódování do systému gen. klíče) příplatek 290 Kč + DPH .							

Klíče a poplatky za klíče							
Produkt	Popis	Obj. kód (profil 206S+)	Kč				
Klíče - polotovary							
	Klíč MTL600 polotovar	Klíč 206S+	371	SKL			
	Klíč MTL600 celokov MTL	Klíč 206S+ KOV	516	OBJ			
Klíče - polot. krabice							
(50ks polotovarů)	BAL MTL600 polot. (MOC 323 Kč/ks)	Krabice Klíč 206+	16 165	SKL			
Polotovary klíčů systémových profilů dodáváme pouze zákazníkům, kteří spravují systémy generálního klíče v těchto profilech. Jedná se o skladové položky (SKL).							
Klíče - poplatky							
	Vyřezání klíče MTL600	Vyřezání klíče MTL600	88		Na uvedenou cenu se nevztahuje žádný rabat		

ATYPICKÁ vložka nad 121mm							
Produkt	Popis	Obj. kód (profil 206S+)	Kč				
	ATYP 206+ 121mm +		6 878*	OBJ			

*na uvedenou cenu se nevztahují žádné rabaty, cena platí pro provedení 5k i serv, CAM, CAME, CGW, CGWE. Cena platí na oboustranné vložky o délce strany do 120 mm. Větší délka strany na poptání.

Nejvyšší bezpečnostní úroveň

MTLTM800

Rabatová skupina: MC800

Popis modelové řady MTL800:

Tři nezávislé zamykací mechanismy:

- 10 stavítek v teleskopickém uspořádání
- 5 neodpružených prstových stavítek ovládaných hadovitým zářezem na klíči
- excentrické interaktivní stavítko ovládané tzv. „alfa“ pružinou v klíči

Velmi vysoká ochrana proti:

- planžetování (testováno)
- nedestruktivní dynamické metodě
- odvrtní (testováno)
- vytržení bubínku (testováno)

Velmi vysoká ochrana proti neautorizovanému kopírování klíčů:

- patentová ochrana klíče do r. 2039
- výroba klíčů výhradně po předložení magnetické bezpečnostní karty na výrobu klíčů pouze ve vybraných servisních střediscích vybavených speciálním strojem Mul-T-Lock KC5®
- klíče jsou díky své konstrukci neduplikovatelné 3D tiskem

Vhodné pro rozsáhlé systémy generálního klíče zahrnující více objektů (možnost dělení do segmentů) s požadavkem na nejvyšší možnou ochranu proti neoprávněnému kopírování klíčů.

4. Bezpečnostní třída podle ČSN EN 1627:2012

NBÚ certifikace na úroveň přísně tajné, SS4=3

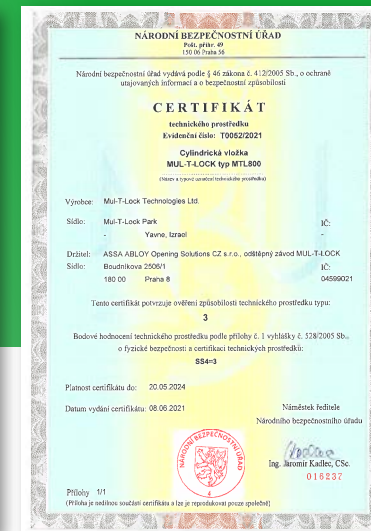

Designové balení v ceně vložky, cena včetně prostupové spojky v základním balení.

Zámkové vložky		s 5 klíči, s palcem 30°			servisní (bez klíčů)			servisní s 8-pol. palcem		
Produkt	Popis	Obj. kód (profil 938B)	Kč		Obj. kód (profil 938B)	Kč		Obj. kód (profil 938B)	Kč	
Půlvložky MT5+										
	Půlvložka 40,5 mm (31x9,5)	40,5/938B/31x9,5/CAM/5k	4 129	MONT	40,5/938B/31x9,5/CAM/se	2 505	MONT	40,5/938B/31x9,5/CAM/8/se	2 820	MONT
	Půlvložka 42,5 mm (33x9,5)	42,5/938B/33x9,5/CAM/5k	4 273	MONT	42,5/938B/33x9,5/CAM/se	2 654	MONT	42,5/938B/33x9,5/CAM/8/se	2 972	MONT
	Půlvložka 44,5 mm (35x9,5)	44,5/938B/35x9,5/CAM/5k	4 567	MONT	44,5/938B/35x9,5/CAM/se	2 866	MONT	44,5/938B/35x9,5/CAM/8/se	3 181	MONT
	Půlvložka 49,5 mm (40x9,5)	49,5/938B/40x9,5/CAM/5k	5 076	OBJ	49,5/938B/40x9,5/CAM/se	3 233	OBJ	49,5/938B/40x9,5/CAM/8/se	3 548	OBJ
	Půlvložka 54,5 mm (45x9,5)	54,5/938B/45x9,5/CAM/5k	5 785	OBJ	54,5/938B/45x9,5/CAM/se	3 767	OBJ	54,5/938B/45x9,5/CAM/8/se	4 083	OBJ
	Půlvložka 59,5 mm (50x9,5)	59,5/938B/50x9,5/CAM/5k	6 231	OBJ	59,5/938B/50x9,5/CAM/se	4 523	OBJ	59,5/938B/50x9,5/CAM/8/se	4 838	OBJ

Zámkové vložky		s 5 klíči, s palcem 30°			s 5 klíči, emergency			servisní (bez klíčů)		
Produkt	Popis	Obj. kód (profil 938B)	Kč		Obj. kód (profil 938B)	Kč		Obj. kód (profil 938B)	Kč	
Oboustranné vložky MT5+										
	Vložka 54 mm (27x27)									
	Vložka 62 mm (31x31)	62/938B/31x31/CAM/5k	5 451	MONT	62/938B/31x31/CAME/5k	5 451	MONT	62/938B/31x31/CAM/se	3 932	MONT
	Vložka 62 mm (27x35)									
	Vložka 65 mm (30x35)									
	Vložka 66 mm (33x33)	66/938B/33x33/CAM/5k	5 451	MONT	66/938B/33x33/CAME/5k	5 451	MONT	66/938B/33x33/CAM/se	3 932	MONT
	Vložka 66 mm (31x35)	66/938B/31x35/CAM/5k	5 451	SKL	66/938B/31x35/CAME/5k	5 451	MONT	66/938B/31x35/CAM/se		MONT
	Vložka 67 mm (27x40)									
	Vložka 70 mm (35x35)	70/938B/35x35/CAM/5k	5 943	MONT	70/938B/35x35/CAME/5k	5 943	MONT	70/938B/35x35/CAM/se	4 424	MONT
	Vložka 70 mm (30x40)									
	Vložka 71 mm (31x40)	71/938B/31x40/CAM/5k	5 943	MONT	71/938B/31x40/CAME/5k	5 943	MONT	71/938B/31x40/CAM/se	4 424	MONT
	Vložka 72 mm (27x45)									
	Vložka 75 mm (35x40)	75/938B/35x40/CAM/5k	6 455	MONT	75/938B/35x40/CAME/5k	6 455	MONT	75/938B/35x40/CAM/se	4 786	MONT
	Vložka 75 mm (30x45)									
	Vložka 76 mm (31x45)	76/938B/31x45/CAM/5k	6 455	SKL	76/938B/31x45/CAME/5k	6 455	MONT	76/938B/31x45/CAM/se	4 786	MONT
	Vložka 80 mm (40x40)	80/938B/40x40/CAM/5k	6 936	MONT	80/938B/40x40/CAME/5k	6 936	MONT	80/938B/40x40/CAM/se	5 049	MONT
	Vložka 80 mm (35x45)	80/938B/35x45/CAM/5k	6 936	MONT	80/938B/35x45/CAME/5k	6 936	MONT	80/938B/35x45/CAM/se	5 049	MONT
	Vložka 81 mm (31x50)	81/938B/31x50/CAM/5k	6 936	MONT	81/938B/31x50/CAME/5k	6 936	MONT	81/938B/31x50/CAM/se	5 049	MONT
	Vložka 85 mm (40x45)	85/938B/40x45/CAM/5k	7 245	MONT	85/938B/40x45/CAME/5k	7 245	MONT	85/938B/40x45/CAM/se	5 358	MONT
	Vložka 85 mm (35x50)	85/938B/35x50/CAM/5k	7 245	MONT	85/938B/35x50/CAME/5k	7 245	MONT	85/938B/35x50/CAM/se	5 358	MONT
	Vložka 86 mm (31x55)	86/938B/31x55/CAM/5k	7 245	MONT	86/938B/31x55/CAME/5k	7 245	MONT	86/938B/31x55/CAM/se	5 358	MONT
	Vložka 90 mm (45x45)	90/938B/45x45/CAM/5k	8 191	SKL	90/938B/45x45/CAME/5k	8 191	MONT	90/938B/45x45/CAM/se	5 798	MONT
	Vložka 90 mm (40x50)	90/938B/40x50/CAM/5k	8 191	MONT	90/938B/40x50/CAME/5k	8 191	MONT	90/938B/40x50/CAM/se	5 798	MONT
Vložka 90 mm (35x55)	90/938B/35x55/CAM/5k	8 191	MONT	90/938B/35x55/CAME/5k	8 191	MONT	90/938B/35x55/CAM/se	5 798	MONT	
Vložka 91 mm (31x60)	91/938B/31x60/CAM/5k	8 191	MONT	91/938B/31x60/CAME/5k	8 191	MONT	91/938B/31x60/CAM/se	5 798	MONT	
Vložka 95 mm (45x50)	95/938B/45x50/CAM/5k	9 132	MONT	95/938B/45x50/CAME/5k	9 132	MONT	95/938B/45x50/CAM/se	6 738	MONT	
Vložka 95 mm (40x55)	95/938B/40x55/CAM/5k	9 132	MONT	95/938B/40x55/CAME/5k	9 132	MONT	95/938B/40x55/CAM/se	6 738	MONT	
Vložka 95 mm (35x60)	95/938B/35x60/CAM/5k	9 132	MONT	95/938B/35x60/CAME/5k	9 132	MONT	95/938B/35x60/CAM/se	6 738	MONT	
Vložka 96 mm (31x65)	96/938B/31x65/CAM/5k	9 132	MONT	96/938B/31x65/CAME/5k	9 132	MONT	96/938B/31x65/CAM/se	6 738	MONT	
Vložka 100 mm (50x50)	100/938B/50x50/CAM/5k	9 980	MONT	100/938B/50x50/CAME/5k	9 980	MONT	100/938B/50x50/CAM/se	7 580	MONT	
Vložka 100 mm (45x55)	100/938B/45x55/CAM/5k	9 980	MONT	100/938B/45x55/CAME/5k	9 980	MONT	100/938B/45x55/CAM/se	7 580	MONT	
Vložka 100 mm (40x60)	100/938B/40x60/CAM/5k	9 980	MONT	100/938B/40x60/CAME/5k	9 980	MONT	100/938B/40x60/CAM/se	7 580	MONT	

Ke každé vložce MTL800 s 5 klíči dodáváme automaticky profesionální lubrikant za 1 Kč .
 Za nakódování servisní vložky (sjednocení na stejný klíč nebo nakódování do systému gen. klíče) příplatek 420 Kč + DPH.

Zámkové vložky		s 5 klíči, s palcem 30°			s 5 klíči, emergency			servisní (bez klíčů)		
Produkt	Popis	Obj. kód (profil 938B)	Kč		Obj. kód (profil 938B)	Kč		Obj. kód (profil 938B)	Kč	
Oboustranné vložky MT5+										
	Vložka 100 mm (35x65)	100/938B/35x65/CAM/5k	9 980	MONT	100/938B/35x65/CAME/5k	9 980	MONT	100/938B/35x65/CAM/se	7 580	MONT
	Vložka 101 mm (31x70)	101/938B/31x70/CAM/5k	9 980	MONT	101/938B/31x70/CAME/5k	9 980	MONT	101/938B/31x70/CAM/se	7 580	MONT
	Vložka 105 mm (50x55)	105/938B/50x55/CAM/5k	10 768	MONT	105/938B/50x55/CAME/5k	10 768	MONT	105/938B/50x55/CAM/se	7 869	MONT
	Vložka 105 mm (45x60)	105/938B/45x60/CAM/5k	10 768	MONT	105/938B/45x60/CAME/5k	10 768	MONT	105/938B/45x60/CAM/se	7 869	MONT
	Vložka 105 mm (40x65)	105/938B/40x65/CAM/5k	10 768	MONT	105/938B/40x65/CAME/5k	10 768	MONT	105/938B/40x65/CAM/se	7 869	MONT
	Vložka 105 mm (35x70)	105/938B/35x70/CAM/5k	10 768	MONT	105/938B/35x70/CAME/5k	10 768	MONT	105/938B/35x70/CAM/se	7 869	MONT
	Vložka 106 mm (31x75)	106/938B/31x75/CAM/5k	10 768	MONT	106/938B/31x75/CAME/5k	10 768	MONT	106/938B/31x75/CAM/se	7 869	MONT
	Vložka 110 mm (55x55)	110/938B/55x55/CAM/5k	11 622	MONT	110/938B/55x55/CAME/5k	11 622	MONT	110/938B/55x55/CAM/se	8 723	MONT
	Vložka 110 mm (50x60)	110/938B/50x60/CAM/5k	11 622	MONT	110/938B/50x60/CAME/5k	11 622	MONT	110/938B/50x60/CAM/se	8 723	MONT
	Vložka 110 mm (45x65)	110/938B/45x65/CAM/5k	11 622	MONT	110/938B/45x65/CAME/5k	11 622	MONT	110/938B/45x65/CAM/se	8 723	MONT
	Vložka 110 mm (40x70)	110/938B/40x70/CAM/5k	11 622	MONT	110/938B/40x70/CAME/5k	11 622	MONT	110/938B/40x70/CAM/se	8 723	MONT
	Vložka 110 mm (35x75)	110/938B/35x75/CAM/5k	11 622	MONT	110/938B/35x75/CAME/5k	11 622	MONT	110/938B/35x75/CAM/se	8 723	MONT
	Vložka 111 mm (31x80)	111/938B/31x80/CAM/5k	11 622	MONT	111/938B/31x80/CAME/5k	11 622	MONT	111/938B/31x80/CAM/se	8 723	MONT
	Vložka 115 mm (55x60)	115/938B/55x60/CAM/5k	12 464	MONT	115/938B/55x60/CAME/5k	12 464	MONT	115/938B/55x60/CAM/se	9 565	MONT
	Vložka 115 mm (50x65)	115/938B/50x65/CAM/5k	12 464	MONT	115/938B/50x65/CAME/5k	12 464	MONT	115/938B/50x65/CAM/se	9 565	MONT
	Vložka 115 mm (45x70)	115/938B/45x70/CAM/5k	12 464	MONT	115/938B/45x70/CAME/5k	12 464	MONT	115/938B/45x70/CAM/se	9 565	MONT
	Vložka 115 mm (40x75)	115/938B/40x75/CAM/5k	12 464	MONT	115/938B/40x75/CAME/5k	12 464	MONT	115/938B/40x75/CAM/se	9 565	MONT
	Vložka 115 mm (35x80)	115/938B/35x80/CAM/5k	12 464	MONT	115/938B/35x80/CAME/5k	12 464	MONT	115/938B/35x80/CAM/se	9 565	MONT
	Vložka 116 mm (31x85)	116/938B/31x85/CAM/5k	12 464	MONT	116/938B/31x85/CAME/5k	12 464	MONT	116/938B/31x85/CAM/se	9 565	MONT
	Vložka 120 mm (60x60)	120/938B/60x60/CAM/5k	13 318	MONT	120/938B/60x60/CAME/5k	13 318	MONT	120/938B/60x60/CAM/se	10 419	MONT
Vložka 120 mm (55x65)	120/938B/55x65/CAM/5k	13 318	MONT	120/938B/55x65/CAME/5k	13 318	MONT	120/938B/55x65/CAM/se	10 419	MONT	
Vložka 120 mm (50x70)	120/938B/50x70/CAM/5k	13 318	MONT	120/938B/50x70/CAME/5k	13 318	MONT	120/938B/50x70/CAM/se	10 419	MONT	
Vložka 120 mm (45x75)	120/938B/45x75/CAM/5k	13 318	MONT	120/938B/45x75/CAME/5k	13 318	MONT	120/938B/45x75/CAM/se	10 419	MONT	
Vložka 120 mm (40x80)	120/938B/40x80/CAM/5k	13 318	MONT	120/938B/40x80/CAME/5k	13 318	MONT	120/938B/40x80/CAM/se	10 419	MONT	
Vložka 120 mm (35x85)	120/938B/35x85/CAM/5k	13 318	OBJ	120/938B/35x85/CAME/5k	13 318	OBJ	120/938B/35x85/CAM/se	10 419	OBJ	

Ke každé vložce MTL800 s 5 klíči dodáváme automaticky profesionální lubrikant za 1 Kč 

Příplatky za palce a ozubená kola („ozuby“)

	Ozubené kolo standardní 10 zubů	v obj. kódu je.../CGW/5mtl	120	MONT	samostatný díl (bez spojky)	96	SKL	v obj. kódu je.../CGW/se	96	MONT
	Ozubené kolo AKAWISH 13 zubů	v obj. kódu je.../CGA/5mtl	618	MONT	samostatný díl (bez spojky)	496	SKL	v obj. kódu je.../CGA/se	496	MONT
	Ozubené kolo FAB 12 zubů	v obj. kódu je.../CGF/5mtl	618	MONT	samostatný díl (bez spojky)	496	SKL	v obj. kódu je.../CGF/se	496	MONT
	Spojka do oboustranné vložky				samostatný díl	45	SKL			
	Spojka do půlvložky				samostatný díl	154	SKL			
	Palec emergency	v obj. kódu je.../CAME/5mtl	618	MONT	samostatný díl	496	SKL	v obj. kódu je.../CAME/se	496	MONT
	Ozubené kolo emergency 10 zubů	v obj. kódu je.../CGWE/5mtl	618	MONT	samostatný díl	496	SKL	v obj. kódu je.../CGWE/se	496	MONT

Příplatky za olivové provedení vložek

	Oliva do velikosti 40mm včetně	T (např. T65/938B/T30x35.)	835	MONT	samostatný díl	665	SKL	“T”(např. T65/938B/T30x35.)	665	MONT
	Oliva nad velikost 45mm včetně	T (např. T85/938B/T50x35.)	1006	MONT	samostatný díl	850	SKL	“T”(např. T65/938B/T30x35.)	850	MONT

V ceně provedení Oliva “Motýlek”, povrchová úprava NST. Příplatek se připočítává k základní ceně vložky.



Příplatky za speciální olivy (příplatek k základnímu příplatku za olivovou vložku)

	Oliva kulatá	Kulatá koncovka olivy	401	MONT		401	SKL	Kulatá koncovka olivy	401	MONT
	Oliva oválná	Oválná koncovka olivy	401	MONT		401	SKL	Oválná koncovka olivy	401	MONT

Příplatek za speciální olivu se připočítává k ceně vložky se standardní olivou. Olivy se dodávají ve stejných povrchových úpravách jako zámkové vložky.
POZOR: jako příplatek za provedení všech výrobků MT5+ starý, bude účtován paušál netto 900 Kč bez DPH..

Zámkové vložky * Ostatní		s 5 klíči			servisní (bez klíčů)		
Produkt	Popis	Obj. kód (profil 938B)	Kč		Obj. kód (profil 938B)	Kč	
Vložka RIM (válcová) do přídavného zámku							
	RIM standard, provedení nikl chrom	RIM 938B 5k	4 352		RIM 938B se	3 339	OBJ
	Límeč 8,9mm pro RIM	Límeč 8,9 RIM nikl chrom	287		Límeč 8,9 RIM nikl chrom	287	OBJ
	Límeč 12,2mm pro RIM	Límeč 12,2 RIM nikl chrom	287		Límeč 12,2 RIM nikl chrom	287	OBJ
Vložky RIM se dodávají standardně s límcem 5,7 mm.							
Vložky RIM se dodávají s horizontálním i vertikálním jazýčkem současně.							
Za nakódování servisní vložky (sjednocení na stejný klíč nebo nakódování do systému gen. klíče) příplatek 420 Kč + DPH.							

Visací zámky		se 2 klíči			servisní (bez klíčů)		
Produkt	Popis	Obj. kód (profil 938B)	Kč		Obj. kód (profil 938B)	Kč	
Visací zámky série C							
	Visací zámeček C8 s vyskak. okem	Visací zámeček C8 938B 2k	5 653	OBJ	Visací zámeček C8 938B se	3 945	OBJ
	Visací zámeček C10 s vyjímatel. okem	Visací zámeček C10 938B 2k	6 084	MONT	Visací zámeček C10 938B se	4 332	MONT
	Visací zámeček C13 s vyjímatel. okem	Visací zámeček C13 938B 2k	6 231	MONT	Visací zámeček C13 938B se	4 489	MONT
	Visací zámeček C16 s vyjímatel. okem	Visací zámeček C16 938B 2k	7 179	OBJ	Visací zámeček C16 938B se	5 509	OBJ
	Půlvložka VZ C/G MT5+	Půlvložka VZ C/G MT5+	3 287	MONT	Půlvložka VZ C/G MT5+	2 629	MONT
U visacích zámků C8 a C16 je minimální objednávková množství 10ks.							

Průmyslové zámky		se 2 klíči			servisní (bez klíčů)		
Produkt	Popis	Obj. kód (profil 938B)	Kč		Obj. kód (profil 938B)	Kč	
Zámky typu CAMLOCK							
	Camlock 22 mm, délka 27,3 mm	Camlock 22mm 938B 2k /27,3	4 129	OBJ	Camlock 22mm 938B se /27,3	3 156	OBJ
	Camlock 29 mm, délka 27,3 mm	Camlock 29mm 938B 2k /27,3	5 199	OBJ	Camlock 29mm 938B se /27,3	4 208	OBJ
Ke každé vložce MTL800 s 5 klíči dodáváme automaticky profesionální lubrikant za 1 Kč  .							

Klíče a poplatky za klíče							
Produkt	Popis	Obj. kód (profil 938B)	Kč				
Klíče - polotovary							
	Klíč MTL800 polotovár	Klíč 938B	506	SKL			
	Klíč MTL800 polotovár celokov	Klíč 938B KOV	602	SKL			
Polotovary klíčů systémových profilů (805B a další) dodáváme pouze zákazníkům, kteří spravují systémy generálního klíče v těchto profilech. Jedná se o položky na objednávku (OBJ).							
Klíče - poplatky							
	Vyřezání klíče MTL800	Vyřezání klíče MTL800	155		na uvedenou cenu se nevztahuje žádný rabat		

ATYPICKÁ vložka nad 121mm							
Produkt	Popis	Obj. kód (profil 938B)	Kč				
	ATYP 938B+ 121mm +		7 681*	OBJ			

*na uvedenou cenu se nevztahují žádné rabaty, cena platí pro provedení 5k i serv, CAM, CAME, CGW, CGWE. Cena platí na oboustranné vložky o délce strany do 120 mm. Větší délka strany na poptání.



Zadlabací zámky a kování						
Produkt	Popis	Obj. kód	Kč			Kč
Zadlabací zámky rozvorové 235 a odvozené Zámky MPL						
	Zámek 235, 3 čepy ø10mm, BS 65, se ZT	M_009605	3 724	OBJ		
	Zámek 265, 4 čepy ø10mm, BS 65, bez ZT	M_006107	3 825	OBJ		
Zámky jsou určeny ke kombinaci se zámkovou vložkou s 10-zubým ozubeným kolem (vložky.../CGW/. nebo.../CGWE/...).						
Další typy zámků 235/265/240 s odlišnými počty trnů či rozdílným backset rozměrem na poptání.						

Dveřní kování						
Produkt	Popis	Obj. kód	Kč			Kč
Kování SH300						
	Kování SH300 klika-klika nikl satén	M_005644	4 250	OBJ		
	Kování SH300 klika-koule nikl satén	M_005720	3 990	SKL		
Kování SH300 je dodáváno s hardware sadou za 1 Kč.						
Rozeta						
	Rozeta kulatá MTL nikl satén	Rozeta bezp. NST	872	OBJ		

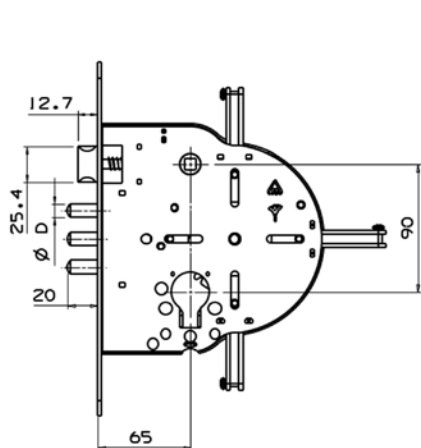

Zadlabací zámek 235

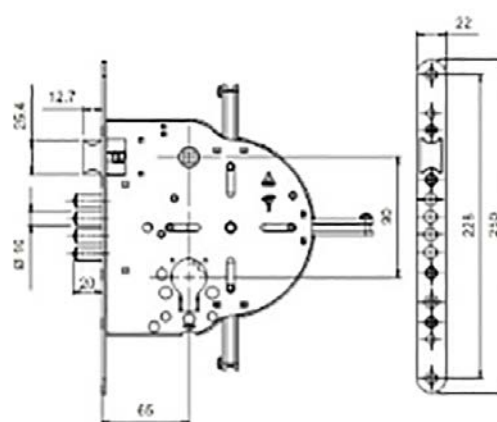
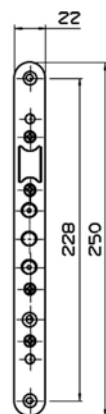

Zadlabací zámek 265

Speciální přídatné zámků MVP pro ochranu vozidel				
Produkt	Popis	Obj. kód	Kč	
Speciální přídatné zámků MVP pro ochranu vozidel (dříve ARMA D LOCK)				
	SET MVP1000 MTL300 586D 2k (boční+zadní)	M_010538	5 690	OBJ
	SET MVP2000 MTL400 3828 3k (boční+zadní)	M_010539	9 530	SKL
	MVP2000 boční MTL600 206S+ 3k	M_008585	6 620	OBJ
	MVP2000 zadní MTL600 206S+ 3k	M_008465	6 620	OBJ
	SET MVP2000 MTL600 206S+ 3k (boční+zadní)	M_008463	13 120	OBJ
	Kódování zámků MVP			420

Sjednocení MVP zámků na stejný klíč (mimo KIT) & kódování do SGHK bude zpoplatněno částkou **420 Kč /ks bez DPH** / zámeček.
 Na objednávku možno dodat ve variantě vložky 7x7 s termínem dodání 6 týdnů a cenou na poptání.



Zajištění elektrorozvodů zámkem MVP2000



Dodatečné zajištění dvoukřídlových dveří zámkem MVP2000



Zajištění bočních dveří dodávkových vozů zámkem MVP2000 pro boční dveře



Zajištění zadních dveří dodávkových vozů zámkem MVP2000 pro zadní dveře



Zajištění zadních dveří dodávkových vozů zámkem MVP2000 pro zadní dveře

El-mech produkty				
Produkt	Popis	Obj. kód	Kč	
ELEKTRONICKÁ KUKÁTKA (DIGITAL DOOR VIEWER)				
	Elektronické kukátko - automatické, se zvonkem	M_008220	4 230	SKL
	- 14mm-22mm vrtání dveří			
	- kamera 0,3 Mpix, úhel snímání 105 stupňů, infrapřístiv			
	- LCD4.3			
	- Micro SD 2GB			
	- JPEG, MP4 záznam			
	- 4x AA baterie součástí balení - automatický VIDEO záznam			
	(POZOR, nutno zajistit povolení instalace)			

CODE IT*				
	Elektronická dveřní klika kodovací rozetová L, satin	M_005406	4 390	SKL
	Elektronická dveřní klika kodovací rozetová P, satin	M_005405	4 390	SKL
	Elektronická dveřní klika kodovací štít 72mm L, satin	M_009692	6 490	SKL
	Elektronická dveřní klika kodovací štít 72mm P, satin	M_009691	6 490	SKL
	Distanční podložka rozeta	M_005407	145	SKL
	Distanční podložka štít	M_001147	340	SKL

SMART CODE klika s rosetou				
	Smart klika H02 s BLE vč. rozety - PRAVOLEVÉ PROVEDENÍ	M_009544	3 020	SKL
	Smart klika H03 s BLE vč. rozety - PRAVOLEVÉ PROVEDENÍ, černá, OTISK prstu v klíce	M_010109	3 390	SKL
				

*Klika CODE IT je určena pro vnitřní použití, baterie součástí balení.

*Distanční podložku nutno objednat v případě osazení kliky s kodem z falcové strany dveří o síle menší než 44mm.

*Na objednávku lze objednat i kliku bez kodu, případně kliku štítovou bez otvoru pro vložku.



PRÁVÁ KLIKA



LEVÁ KLIKA

 BOUSTRANNÁ SMART KLIKA H02
(BLUE TOOTH)

 SMART KLIKA H03
s BLE

SMART-air Přístupový systém

Přístupový systém pro Vaši kancelář, bytový dům, ordinaci, pension či hotel

- unikátní pro zámečníky vytvořený přístupový systém s mnoha možnostmi
- čtecí zařízení v podobě nástěnných čteček, klik se čtečkou, úzkých výtahových čteček
- ovládání pomocí čipů, karet s unikátním správcovským systémem
- základní typy skladem
- nekopírovatelný protokol Mifare 4k, Iclass, Desfire, Ski data

Samostatný ceník k dispozici u Vašeho Area manažera.

SMARTAIR®
Your Access. Your Control.



CLIQ MUL-T-LOCK Elektronická vložka & přístupový systém

- kombinace systému generálního klíče a elektronického přístupového systému
- plně bezdrátový systém bez nutnosti úpravy dveří
- vhodný do objektů s požadavkem na nejvyšší bezpečnostní přístupová řešení
- široká variabilita dodávaných komponent

Samostatný ceník k dispozici u Vašeho Area manažera.



TRAKA 21 Klíčová banka (management)

Ceny dle platného ceníku společnosti ASSA ABLOY
Opening Solution CZ s.r.o. dostupného u Vašeho Area manažera.





SERVISNÍ CENÍK 2026

■ platný od 2. 3. 2026 ■ ■ ■ ■ ■ ■ ■ ■ ■ ■



Na celý servisní ceník platí rabat podle rabatové skupiny MOST.

Vybavení pro zámkaře							
Produkt	Popis	Obj. kód	Kč				
Sady pro kódování vložek							
	SJ + SYS sada 7x7 / Integrator / MTL300	M_001221	24 255	OBJ			
	Sjednocovací sada MTL400 / MTL600	M_001225	18 338	OBJ			
	Systémová sada MTL400 / MTL600	M_001224	27 146	OBJ			
	Sada pro práci s vložkami MTL800	M_001223	72 191	OBJ			
	Sada pro stavbu modulárních vložek MTL400 / MTL600	M_001227	32 939	OBJ			
Stroje na řezání klíčů							
	Stroj Compact 7x7 (7x7, Integrator, MTL300)	Stroj COMPACT 7x7	168 479	OBJ			
	Stroj Compact II (MTL400, MTL600)	Stroj COMPACT II pro teleskopy	208 915	OBJ			
	Stroj KC5	Stroj KC5 modrý	754 787	OBJ			
	Fréza V	M_001039	4 790	SKL			
	Fréza W	M_001038	4 790	SKL			
	Fréza Hadovka	M_001036	4 790	SKL			
Software							
	Software MASTERPIECE pro SGHK	1 instalace Masterpiece	6 173	SKL			
	Licence (1 instalace) na 2 roky, upgrady v ceně						
Ostatní							
	Podložka pro skládání vložek	PINNING PAD	2 083	SKL			
	Lubrikační sprej MTL 200ml	Spray MTL / M_001139	297	SKL			
	Lubrikační sprej MTL 200ml (á 200ml)	Spray MTL - stojan á 6 ks / M_009328	1 550	SKL			
	Lubrikační sprej Univerzál (á 60ml)	Spray Univerzál 60ml - 24 ks / AA001497	3 488	SKL			

Klíče a příslušenství klíčů							
Produkt	Popis	Obj. kód	Kč				
Klíče - příslušenství							
	Rozlišovač klíčů kulatý (bal. 50 ks)	Rozlišovač barva	177	SKL	objednací množství	BAL	Typ klíče 7x7 a Classic
	Rozlišovač klíčů kulatý (mix 5ks)	Rozlišovač 5 barev 5 ks	26	SKL	objednací množství	BAL	Typ klíče 7x7 a Classic
	Rozlišovač klíčů oválný (bal. 50 ks)	Rozlišovač celokov barva	204	SKL	objednací množství	BAL	Typ klíče Integrator
	Rozlišovač klíčů oválný (mix 5ks)	Rozlišovač celok. 5barev 5ks	26	SKL	objednací množství	BAL	Typ klíče Integrator
	Rozlišovač klíčů hranatý (bal. 50 ks)	Rozlišovač MT5 barva	204	SKL	objednací množství	BAL	Typ klíče MTL300, MTL400, MTL600 a MTL800
	Rozlišovač klíčů hranatý (mix 5ks)	Rozlišovač MT5 5 barev 5 ks	26	SKL	objednací množství	BAL	Typ klíče MTL300, MTL400, MTL600 a MTL800
Barevné rozlišovače jsou baleny po 50 ks (uvedena cena za 50 ks). Barvy: bílá, černá, červená, fialová, hnědá, modrá, oranžová, růžová (jen oválné), šedá, zelená, žlutá							
Vsuvky do klíčů Mul-T-Lock							
	Plastová nacvakávací vsuvka s údaji zákazníka		9	OBJ			
Minimální objednací množství vsuvek s údaji zákazníka je 3500 ks, termín dodání do 8 týdnů.							
	Forma na výrobu vsuvek		13 545	OBJ			
Forma na výrobu vsuvek se účtuje jednorázově spolu s první objednávkou vsuvek v případě grafického zpracování loga nebo při použití jiného než standardního fontu písma na vsuvce. Cena formy je již konečná bez dalších slev.							
	Bublínková nalepovací vsuvka	Bublínková vsuvka nalepovací	5	OBJ			
Minimální objednací množství vsuvek s údaji zákazníka je 360 ks, termín dodání do 4 týdnů.							
Pozn. Na vsuvky se nevztahují žádné rabaty, ceny jsou konečné za 1 ks vsuvky bez DPH.							

Využijte našeho programu pro podporu středisek Mul-T-Lock v ČR i SR
 Staňte se Mul-T-Lock autorizovaným centrem.
 Více informací u Vašeho obchodního zástupce.



Společnost Mul-T-Lock patří ke světové špičce výrobců, kteří zajišťují zpracování návrhů, dodávky a servis SGHK pro široké spektrum zákazníků.

Ve svém přístupu je Mul-T-Lock dodavatelem otevřeným a umožňuje svým zákazníkům z řad profesionálů samostatně systémy navrhovat, vyrábět a dodávat. Pro tyto činnosti jsme vyvinuli a zákazníkům dáváme k dispozici nástroje – jde především o softwarové nástroje pro zpracování návrhů systémů, sady stavitel a dílů, které jsou nezbytné pro stavbu systémů, a zaškolení, které poskytujeme jako součást dodávek softwarových a hardwarových nástrojů.

Systém generálního klíče umožňuje diferencovaný přístup do jednotlivých součástí systému nositeli klíče. Každý z majitelů klíčů má přidělena přístupová práva a svým klíčem otevírá příslušné dveře, visací zámky apod.

Výhodou systémů generálního klíče Mul-T-Lock je možnost kombinovat různé produkty (vločky zámků, visací zámky, zámky řadící páky v automobilech, apod.) a omezit tak počet klíčů, které běžně používáte, na minimum.

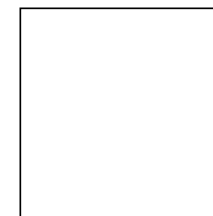

KLÍČE

Ozn. klíče	Jméno držitele (osoba, skupina osob)	Barva klíče	Kusů klíče

DVEŘE	Ozn. visací zámky	Umístění	Vložka (typ)	Ks vložek																		

--	--	--	--	--	--	--	--	--	--	--	--	--	--	--	--	--	--	--	--	--	--	--

Plánování SGHK				
	Tvorba nového SGHK	Tvorba systému	ZDARMA	
	Změny nebo rozšíření SGHK	Změny nebo rozšíření SGHK	350	
Uvedená cena za 1 vložku nebo zámeček. U změn nebo rozšíření SGHK se účtuje počet vložek nebo zámečků, u nichž je v rámci požadovaných úprav nutno změnit kódové kombinace.				
Sjednocení vložek na stejný klíč a kódování vložek do SGHK				
	Kódování zám. vložek 7x7, Integrator, MTL400, Classic, MTL600		290	
	Kódování zám. vložek MTL800		420	
	Kódování zámku MVP (dříve ARMA D LOCK)		420	
Stejná cena za kódování platí pro kódování oboustranných vložek, půlvložek, visacích zámečků a průmyslových zámečků. Pokud si zákazník objedná sjednocení vložky na existující kódovou kombinaci, účtujeme navíc 1 vyřezaný klíč. Více viz všeobecné obchodní podmínky. Gravírování je v ceně skládání systému obsaženo, již se dále neúčtuje. Součástí dodávky SGHK je vždy systémová karta v ceně 265 Kč bez dalších slev bez DPH a jedna lahev spreje.				
Značení klíčů - gravírování na přání individuální klíč				
	Gravírování 1ks klíče	Gravírování klíče	30	z uvedené ceny se nepočítá žádný rabat

Těla, bubínky, sady, karta + klíče										
Produkt	Popis	Platforma	Kč		Platforma	Kč		Platforma	Kč	
Těla vložek										
	62 / 66 mm				MTL400 / MTL600	1 061	SKL	INTEGRATOR / 7x7 / Garrison / MTL300	577	SKL
	70 / 71 mm				MTL400 / MTL600	1 194	SKL	INTEGRATOR / 7x7 / Garrison / MTL300	597	SKL
	75 / 76 mm				MTL400 / MTL600	1 415	SKL	INTEGRATOR / 7x7 / Garrison / MTL300	697	SKL
	80 / 81 mm				MTL400 / MTL600	1 510	SKL	INTEGRATOR / 7x7 / Garrison / MTL300	771	SKL
	85 / 86 mm				MTL400 / MTL600	1 724	SKL	INTEGRATOR / 7x7 / Garrison / MTL300	852	SKL
	90 / 91 mm				MTL400 / MTL600	2 072	SKL	INTEGRATOR / 7x7 / Garrison / MTL300	852	SKL
	95 / 96 mm				MTL400 / MTL600	2 421	SKL	INTEGRATOR / 7x7 / Garrison / MTL300	993	SKL
	100 / 101 mm				MTL400 / MTL600	2 777	SKL	INTEGRATOR / 7x7 / Garrison / MTL300	1 240	SKL
	105 / 106 mm				MTL400 / MTL600	3 132	OBJ	INTEGRATOR / 7x7 / Garrison / MTL300	1 354	OBJ
	110 / 111 mm				MTL400 / MTL600	3 555	OBJ	INTEGRATOR / 7x7 / Garrison / MTL300	1 529	SKL
	115 / 116 mm				MTL400 / MTL600	3 856	OBJ	INTEGRATOR / 7x7 / Garrison / MTL300	2 447	SKL
	120 mm				MTL400 / MTL600	4 319	OBJ	INTEGRATOR / 7x7 / Garrison / MTL300	2 771	SKL
	Rozměr 121 mm a vyšší				MTL400 / MTL600	9 128	OBJ	INTEGRATOR / 7x7 / Garrison / MTL300	9 128	OBJ
	Příplatek za barevné provedení mosaz EB					35 %	OBJ		35 %	OBJ
	Příplatek za ostatní barevná provedení					na dotaz	OBJ		na dotaz	OBJ

Bubínky pro vložky s teleskopickými stavítky & visací zámky										
	26,5 mm	MTL400	321		MTL600	436	SKL	CLASSIC	370	SKL
	29,5 mm	MTL400	321		MTL600	436	SKL	CLASSIC	370	SKL
	31 mm	MTL400	321		MTL600	436	SKL	CLASSIC	370	SKL
	32,5 mm	MTL400	321		MTL600	436	SKL	CLASSIC	370	SKL
	34,5 mm / vis. zámek G,C,NE *	MTL400	362		MTL600	455	SKL	CLASSIC	381	SKL
	Příplatek za barevné provedení mosaz EB*	MTL400	35%		MTL600	35%	OBJ	CLASSIC	35%	OBJ
	Příplatek za ostatní barevná provedení*	MTL400	na dotaz		MTL600	na dotaz	OBJ	CLASSIC	na dotaz	OBJ
	26,5 mm	INTEGRATOR/Garrison	298	SKL	MTL300	270	SKL	7x7 profil 0667, 0767, 0487	234	SKL
	29,5 mm	INTEGRATOR/Garrison	298	SKL	MTL300	270	SKL	7x7 profil 0667, 0767, 0487	234	SKL
	31 mm	INTEGRATOR/Garrison	298	SKL	MTL300	270	SKL	7x7 profil 0667, 0767, 0487	234	SKL
	32,5 mm	INTEGRATOR/Garrison	298	SKL	MTL300	270	SKL	7x7 profil 0667, 0767, 0487	234	SKL
	34,5 mm / vis. zámek G,C,NE *	INTEGRATOR/Garrison	318	SKL	MTL300	289	SKL	7x7 profil 0667, 0767, 0487	262	SKL
	Příplatek za barevné provedení mosaz EB*	INTEGRATOR/Garrison	35%	OBJ	MTL300	35%	OBJ	7x7 profil 0667, 0767, 0487	35%	OBJ
	Příplatek za ostatní barevná provedení*	INTEGRATOR/Garrison	na dotaz	OBJ	MTL300	na dotaz	OBJ	7x7 profil 0667, 0767, 0487	na dotaz	OBJ
	26,5 mm	MTL800	494	SKL	Interactive - starý	642	OBJ	MT5 - starý	728	OBJ
	29,5 mm	MTL800	494	SKL	Interactive - starý	642	OBJ	MT5 - starý	728	OBJ
	31 mm	MTL800	494	SKL	Interactive - starý	642	OBJ	MT5 - starý	728	OBJ
	32,5 mm	MTL800	494	SKL	Interactive - starý	642	OBJ	MT5 - starý	728	OBJ
	34,5 mm / vis. zámek G,C,NE *	MTL800	533	SKL	Interactive - starý	670	OBJ	MT5 - starý	783	OBJ
	Příplatek za barevné provedení mosaz EB*	MTL800	35%	OBJ	Interactive - starý	35 %	OBJ	MT5 - starý	35 %	OBJ
	Příplatek za ostatní barevná provedení*	MTL800	na dotaz	OBJ	Interactive - starý	na dotaz	OBJ	MT5 - starý	na dotaz	OBJ

Příplatky (na objednávku / min. obj. 10 ks)										
	Příplatek za provedení s protiprachovou úpravou (1 strana vložky)				MTL400 / MTL600	309	OBJ	INTEGRATOR / 7x7/MTL300	309	OBJ

* Minimální objednávka jednoho typu je 10 ks.

SADA bezpečnostní karty a 5klíčů (3 klíčů u Garrison) s kódem										
	7x7		366	SKL	CLASSIC - starý	941	SKL	MTL600 3v1	1 285	SKL
	MTL300		541	SKL	MTL400	930	SKL	MTL600 KOV	2 336	OBJ/MONT
	Garrison 3k		488	SKL	MTL400 3v1	1 133	SKL	MTL800	2 958	SKL
	INTEGRATOR		697	SKL	MTL600	1 172	SKL	Interactive - starý	1 172	SKL
	MT5+ starý		2 958	SKL						

Pozn *: Bubínek Garrison jen do visacího zámku G serie

Stavitka				
Popis	Platforma	Objednací kód	Minimální objednávka 100ks	
			Cena za 100ks	
Stavitko 7x7 1	7x7	M_001408	381	SKL
Stavitko 7x7 2	7x7	M_001409	381	SKL
Stavitko 7x7 3	7x7	M_001410	381	SKL
Stavitko 7x7 4	7x7	M_001411	381	SKL
Stavitko 7x7 5	7x7	M_001412	381	SKL
Stavitko 7x7 6	7x7	M_001413	381	SKL
Stavitko 7x7 systémové 1	7x7	M_001416	692	SKL
Stavitko 7x7 systémové 2	7x7	M_001417	692	SKL
Stavitko 7x7 systémové 3	7x7	M_001418	692	SKL
Stavitko 7x7 systémové 4	7x7	M_001419	692	SKL
Stavitko 7x7 systémové 5	7x7	M_001420	692	OBJ
Stavitko 7x7 tělové spod 2,5x6	7x7	M_001424	550	OBJ
Stavitko 7x7 tělové spod 2,5x5	7x7	M_001423	550	OBJ
Stavitko MTL300 spodní tělové (cena za 20ks-bal)	MTL300	M_009812	620	SKL
Stavitko MTL300 T	MTL300	M_009810	1 184	SKL
Stavitko MTL300 L	MTL300	M_009870	1 184	SKL
Stavitko MTL300 M	MTL300	M_009869	1 184	SKL
Stavitko MTL 300 6	MTL300	M_010118	1 710	SKL
Stavitko MTL 300 7	MTL300	M_009811	1 710	SKL
Stavitko MTL 300 8	MTL300	M_009871	1 710	SKL
Stavitko CLA/INT vnitřní 0	MTL400/MTL600	M_001315	609	SKL
Stavitko CLA/INT vnitřní 1	MTL400/MTL600	M_001316	536	SKL
Stavitko CLA/INT vnitřní 2	MTL400/MTL600	M_001317	536	SKL
Stavitko CLA/INT vnitřní 3	MTL400/MTL600	M_001318	536	SKL
Stavitko CLA/INT vnitřní 4	MTL400/MTL600	M_001319	536	SKL
Stavitko CLA/INT vnitřní 5	MTL400/MTL600	M_001320	536	SKL
Stavitko CLA/INT vnější A	MTL400/MTL600	M_001321	609	SKL
Stavitko CLA/INT vnější B	MTL400/MTL600	M_001322	609	SKL
Stavitko CLA/INT vnější C	MTL400/MTL600	M_001323	1 073	SKL
Stavitko CLA/INT vnější D	MTL400/MTL600	M_001324	1 073	SKL
Stavitko CLA/INT vnější Z	MTL400/MTL600	M_001325	1 073	SKL
Stavitko CLA/INT 1-3 pro 3v1	MTL400/MTL600	M_001326	1 222	SKL
Stavitko CLA/INT 2-4 pro 3v1	MTL400/MTL600	M_001327	1 222	SKL
Stavitko CLA/INT 3-5 pro 3v1	MTL400/MTL600	M_001328	920	SKL
Stavitko CLA/INT CLASSIC kombi	MTL400/MTL600	M_001330	1 377	SKL
Stavitko CLA/INT kombi FlexC	MTL400/MTL600	M_001335	14 996	SKL
Stavitko CLA/INT systémové 1+	MTL400/MTL600	M_001336	993	SKL
Stavitko CLA/INT systémové 2+	MTL400/MTL600	M_001337	993	SKL

Stavitka				
Popis	Platforma	Objednací kód	Minimální objednávka 100ks	
			Cena za 100ks	
Stavitko CLA/INT systémové 3+	MTL400/MTL600	M_001338	993	SKL
Stavitko CLA/INT solid -Z	MTL400/MTL600	M_001355	1 012	SKL
Stavitko CLA/INT systémové -2	MTL400/MTL600	M_001340	765	SKL
Stavitko CLA/INT systémové -3	MTL400/MTL600	M_001341	765	SKL
Stavitko CLA/INT systémové -4	MTL400/MTL600	M_001342	765	SKL
Stavitko CLA/INT systémové 1-	MTL400/MTL600	M_001343	1 073	SKL
Stavitko CLA/INT systémové 2-	MTL400/MTL600	M_001344	1 073	SKL
Stavitko CLA/INT systémové 3-	MTL400/MTL600	M_001345	920	SKL
Stavitko CLA/INT solid A+	MTL400/MTL600	M_001346	765	SKL
Stavitko CLA/INT solid B+	MTL400/MTL600	M_001347	765	SKL
Stavitko CLA/INT solid C+	MTL400/MTL600	M_001348	765	SKL
Stavitko CLA/INT solid Z+	MTL400/MTL600	M_001350	765	SKL
Stavitko CLA/INT solid A-	MTL400/MTL600	M_001351	609	SKL
Stavitko CLA/INT solid B-	MTL400/MTL600	M_001352	609	SKL
Stavitko CLA/INT solid C-	MTL400/MTL600	M_001353	609	SKL
Stavitko CLA/INT solid D-	MTL400/MTL600	M_001354	609	SKL
Stavitko CLA/INT solid AA	MTL400/MTL600	M_001356	1 147	SKL
Stavitko CLA/INT solid BB	MTL400/MTL600	M_001357	1 147	SKL
Stavitko CLA/INT solid CC	MTL400/MTL600	M_001358	1 147	SKL
Stavitko CLA/INT solid DD	MTL400/MTL600	M_001359	1 147	SKL
Stavitko CLA/INT tělové S1/29	MTL400/MTL600	M_004113	609	SKL
Stavitko CLA/INT tělové S2/29	MTL400/MTL600	M_004116	609	SKL
Stavitko CLA/INT systémové 4+	MTL400/MTL600	M_005215	765	SKL
Stavitko CLA/INT syst kombi -1 (T29)	MTL400/MTL600	M_006505	1 609	SKL
Stavitko zadní (back pin)	MTL400/MTL600	M_001081	2 602	SKL
Stavitko boční (side pin)	MTL400/MTL600	M_001421	1 375	SKL
Stavitko ClassicPRO M	MTL400	M_008559	3 286	SKL
Stavitko ClassicPRO T	MTL400	M_008560	3 286	SKL
Stavitko ClassicPRO L	MTL400	M_008561	3 286	SKL
Stavitko ClassicPRO K	MTL400	M_008562	3 286	SKL
Stavitko ClassicPRO 7	MTL400	M_008556	3 286	SKL
Stavitko ClassicPRO 8	MTL400	M_008555	3 286	SKL
Stavitko ClassicPRO 9	MTL400	M_008840	3 286	SKL
Stavitko Integrator M	INTEGRATOR	M_001414	1 107	SKL
Stavitko Integrator P,E	INTEGRATOR	M_001415	1 107	SKL
Stavitko MT5 vnitřní 1	MTL800	M_001361	609	SKL
Stavitko MT5 vnitřní 2	MTL800	M_001362	609	SKL
Stavitko MT5 vnitřní 3	MTL800	M_001363	609	SKL
Stavitko MT5 vnitřní 4	MTL800	M_001364	609	SKL

Stavítka				
Popis	Platforma	Objednací kód	Minimální objednávka 100ks	
			Cena za 100ks	SKL
Stavítka MT5 vnitřní 5	MTL800	M_001365	609	SKL
Stavítka MT5 vnější A	MTL800	M_001366	1 147	SKL
Stavítka MT5 vnější B	MTL800	M_001367	1 147	SKL
Stavítka MT5 vnější C	MTL800	M_001368	1 147	SKL
Stavítka MT5 vnější D	MTL800	M_001369	1 147	SKL
Stavítka MT5 solid Z+	MTL800	M_001370	1 375	SKL
Stavítka MT5 solid A+	MTL800	M_001371	1 375	SKL
Stavítka MT5 solid B+	MTL800	M_001372	1 375	SKL
Stavítka MT5 solid C+	MTL800	M_001373	1 375	SKL
Stavítka MT5 solid AA	MTL800	M_001374	1 147	SKL
Stavítka MT5 solid BB	MTL800	M_001375	1 147	SKL
Stavítka MT5 solid CC	MTL800	M_001376	1 147	SKL
Stavítka MT5 solid DD	MTL800	M_001377	1 147	SKL
Stavítka MT5 solid A-	MTL800	M_001378	993	SKL
Stavítka MT5 solid B-	MTL800	M_001379	993	SKL
Stavítka MT5 solid C-	MTL800	M_001380	993	SKL
Stavítka MT5 solid D-	MTL800	M_001381	993	SKL
Stavítka MT5 středové	MTL800	M_001382	1 147	SKL
Stavítka MT5 středové spodní	MTL800	M_001383	1 227	SKL
Stavítka MT5 prstové 1	MTL800	M_001384	3 059	SKL
Stavítka MT5 prstové 2	MTL800	M_001385	3 059	SKL
Stavítka MT5 prstové 3	MTL800	M_001386	3 059	SKL
Stavítka MT5 prstové 4	MTL800	M_001387	3 059	SKL
Stavítka MT5 systémové -2	MTL800	M_001388	993	SKL
Stavítka MT5 systémové -3	MTL800	M_001389	993	SKL
Stavítka MT5 systémové -4	MTL800	M_001390	993	SKL

Stavítka				
Popis	Platforma	Objednací kód	Minimální objednávka 100ks	
			Cena za 100ks	SKL
Stavítka MT5 systémové 1-	MTL800	M_001391	993	SKL
Stavítka MT5 systémové 2-	MTL800	M_001392	993	SKL
Stavítka MT5 systémové 3-	MTL800	M_001393	993	SKL
Stavítka MT5 systémové 1+	MTL800	M_001394	993	SKL
Stavítka MT5 systémové 2+	MTL800	M_001395	993	SKL
Stavítka MT5 systémové 3+	MTL800	M_001396	993	SKL
Stavítka MT5 syst prstové 11	MTL800	M_001397	3 366	SKL
Stavítka MT5 syst prstové 12	MTL800	M_001398	3 366	SKL
Stavítka MT5 syst prstové 13	MTL800	M_001399	3 366	SKL
Stavítka MT5 syst prstové 21	MTL800	M_001400	3 366	SKL
Stavítka MT5 syst prstové 22	MTL800	M_001401	3 366	SKL
Stavítka MT5 syst prstové 31	MTL800	M_001402	3 366	SKL
Stavítka MT5 syst prstové 111	MTL800	M_001403	3 676	SKL
Stavítka MT5 syst prstové 112	MTL800	M_001404	3 676	SKL
Stavítka MT5 syst prstové 121	MTL800	M_001405	3 676	SKL
Stavítka MT5 syst prstové 211	MTL800	M_001406	3 676	SKL
Stavítka MT5 syst prstové 1111	MTL800	M_001407	3 366	SKL
Stavítka MT5 tělové kombi 29	MTL800	M_001422	1 991	SKL
Stavítka MT5 tělové S1/29	MTL800	M_004774	847	SKL
Stavítka MT5 tělové S2/29	MTL800	M_004775	847	SKL
Stavítka MT5 systémové 4+	MTL800	M_004856	993	SKL
Stavítka MTL800 vnější OUTER	MTL800	M_010141	1 787	SKL
Stavítka MTL800 vnitřní INNER	MTL800	M_010142	1 787	SKL
Stavítka MTL800 tělové 29 L.C.	MTL800	M_010143	1 417	SKL
Stavítka MTL800 tělové 29	MTL800	M_010144	1 773	SKL

Profesionál MTL – “MODULAR”

Balíček je určen všem, kteří hledají 100% flexibilitu u zákazníka. Balíček zahrnuje Modulární servisní kufr a všechny díly, pro sestavení cca 18 ks vložek 4BT (MTL600, Classic, MTL400). Maximální délka vložky, kterou sestavíte okamžitě je 160 mm. Se speciálním příslušenstvím lze v systému MODULAR sestavit vložku až 240mm ihned.

Balíček obsahuje:

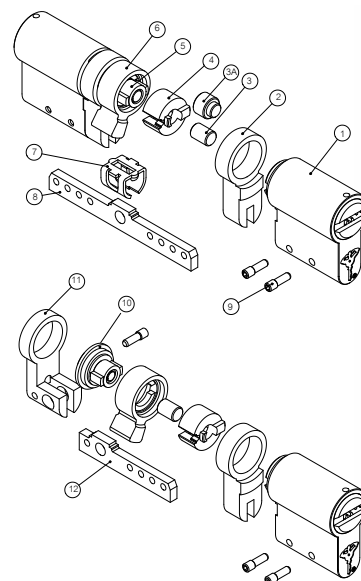

- Profesionální Modulární kufr MUL-T-LOCK
- Navíc 36 kombinací těl, 18x karta 5k dle výběru, 1100 stavítek, 36 bubínků
- Podložka na skládání vložek dle výběru ZDARMA
- Zaškolení zkušeným technikem ZDARMA

SPECIÁLNÍ CENA BALÍČKU JE 39 550 Kč BEZ DPH.



Modulární díly			
Objednávací kód	Popis	Kč	
Těla a prodloužení těl MODULAR			
M_000016	Modular – tělo 31 mm nst – CLA/IA+	592	SKL
M_000332	Modular – tělo 33 mm nst – CLA/IA+	592	SKL
M_000333	Modular – tělo 35 mm nst – CLA/IA+	592	SKL
M_008616	Modular – tělo 75 mm nst – CLA/IA+	3 453	SKL
M_009300	Modular – tělo 31 mm nst – 7x7/IG/MTL300	592	SKL
M_009301	Modular – tělo 35 mm nst – 7x7/IG/MTL300	592	SKL
M_009302	Modular – tělo 75 mm nst – 7x7/IG/MTL300	3 150	SKL
M_010136	Modular – tělo 31 mm nst – MTL800	889	SKL
M_010134	Modular – tělo 33 mm nst – MTL800	889	SKL
M_010135	Modular – tělo 35 mm nst – MTL800	889	SKL
M_010137	Modular – tělo 75 mm nst – MTL800	5 428	SKL
M_009507	Modular – tělo 35 mm nst – oliva	575	SKL
M_001278	Modular – prodloužení těla 5 mm	289	SKL
M_001279	Modular – prodloužení těla 10 mm	288	SKL
M_001280	Modular – prodloužení těla 15 mm	362	SKL
M_001281	Modular – prodloužení těla 20 mm	437	SKL
M_001282	Modular – prodloužení těla 25 mm	506	SKL
M_001283	Modular – prodloužení těla 30 mm	757	SKL
M_001284	Modular – prodloužení těla 35 mm	1 018	SKL
M_001285	Modular – prodloužení těla 40 mm	1 271	SKL
M_001286	Modular – prodloužení těla 45 mm	1 522	SKL
Rozpěrky vnější MODULAR			
M_001251	Modular – rozpěrka 7 mm vnější	103	SKL
M_001252	Modular – rozpěrka 10 mm vnější	103	SKL
M_001253	Modular – rozpěrka 12 mm vnější	103	SKL
M_001254	Modular – rozpěrka 15 mm vnější	103	SKL
M_007812	Modular – rozpěrka 17 mm vnější	103	SKL
M_001255	Modular – rozpěrka 20 mm vnější	153	SKL
M_001288	Modular – rozpěrka 25 mm vnější	153	SKL
M_001290	Modular – rozpěrka 30 mm vnější	153	SKL
M_001291	Modular – rozpěrka 35 mm vnější	153	SKL
M_001292	Modular – rozpěrka 40 mm vnější	178	SKL
M_001293	Modular – rozpěrka 45 mm vnější	178	SKL

Modulární díly			
Objednávací kód	Popis	Kč	
Rozpěrky vnitřní MODULAR			
M_001250	Modular – rozpěrka 2 mm vnitřní	16	SKL
M_001256	Modular – rozpěrka 5 mm vnitřní	16	SKL
M_001259	Modular – rozpěrka 7 mm vnitřní	16	SKL
M_001260	Modular – rozpěrka 10 mm vnitřní	16	SKL
M_001261	Modular – rozpěrka 12 mm vnitřní	16	SKL
M_001262	Modular – rozpěrka 15 mm vnitřní	16	SKL
M_001263	Modular – rozpěrka 17 mm vnitřní	16	SKL
M_001265	Modular – rozpěrka 22 mm vnitřní	20	SKL
M_001267	Modular – rozpěrka 27 mm vnitřní	20	SKL
M_001268	Modular – rozpěrka 30 mm vnitřní	20	SKL
M_001269	Modular – rozpěrka 32 mm vnitřní	25	SKL
M_001270	Modular – rozpěrka 35 mm vnitřní	25	SKL
M_001271	Modular – rozpěrka 37 mm vnitřní	25	SKL
M_001272	Modular – rozpěrka 40 mm vnitřní	35	SKL
M_001274	Modular – rozpěrka 45 mm vnitřní	35	SKL
M_001275	Modular – rozpěrka 47 mm vnitřní	35	SKL
Výztuhy MODULAR			
M_001294	Modular – výztuha pro vl. 1	650	SKL
M_001295	Modular – výztuha pro vl. 2	724	SKL
M_001296	Modular – výztuha pro vl. 3	1 087	SKL
M_001297	Modular – výztuha pro vl. 4	1 447	SKL
M_001298	Modular – výztuha pro vl. 5	1 810	SKL
M_001299	Modular – výztuha pro vl. 1.1	504	SKL
M_001300	Modular – výztuha pro vl. 1.2	551	SKL
M_001301	Modular – výztuha pro vl. 1.3	757	SKL
M_001302	Modular – výztuha pro vl. 1.4	832	SKL
M_001303	Modular – výztuha pro vl. 1.5	1 194	SKL
M_001304	Modular – výztuha pro vl. 2.2	757	SKL
M_001305	Modular – výztuha pro vl. 2.3	832	SKL
M_001306	Modular – výztuha pro vl. 2.4	1 194	SKL
M_001307	Modular – výztuha pro vl. 2.5	1 555	SKL
M_001308	Modular – výztuha pro vl. 3.3	1 194	SKL
M_001309	Modular – výztuha pro vl. 3.4	1 555	SKL
M_001310	Modular – výztuha pro vl. 4.4	808	SKL
M_001311	Modular – výztuha pro vl. 3.5	1 919	SKL
M_001312	Modular – výztuha pro vl. 4.5	2 279	SKL
M_001313	Modular – výztuha pro vl. 5.5	2 644	SKL
Ostatní díly MODULAR			
M_001237	Modular – adaptér pro půlvložku	28	SKL
M_001238	Modular – adaptér pro vložku	67	SKL
M_001276	Modular – upevňovací šroub	27	SKL
MODULAR KIT (s kovovým kufrem), bez ND			
M_001227	MODULAR KIT	32 939	SKL

Ostatní výrobky									
Produkt	Popis	Obj. kód	Kč						
Ostatní díly / příplatky za provedení									
	Pružinky (tělové), cena / 100 ks	objednací množství	381	SKL					
	Segerovy pojistky, cena / 100 ks	objednací množství	1 034	SKL					
	Lišta k prstovým stavítkům	MTL800	141	SKL					
	Pružina lišty k prst.stavítkům	MTL800	25	SKL					
	4-polohový palec pro půlvložku (palec 0-90)		154	SKL					
	8-mi polohový palec pro půlvložku		315	SKL					
	PALEC Emergency Special (M_001244)		3 453	SKL					
Ostatní příslušenství k vložkám									
	Krabička modrá MUL-T-LOCK		55	SKL					
	Krabička modrá MTL prodloužená		55	SKL					
	Prémiová krabička MTL300		234	SKL					
	Prémiová krabička MTL400		234	SKL					
	Prémiová krabička MTL600		234	SKL					
	Prémiová krabička MTL800		234	SKL					
Kryt oka zámku									
	Kryt oka zámku C10		931	OBJ					
	Kryt oka zámku C13		1 080	OBJ					
	Kryt oka zámku C16		1 223	OBJ					
	Kryt zámku C10 HASP		3 039	SKL					
	Kryt zámku C13 HASP		3 663	SKL					
	Kryt zámku C16 HASP		3 979	SKL					
	Plastový Clima kryt visacího zámku G47		880	SKL					

Kombinace servisního klíče
MTL800/MT5+
 B3 A2 D5 A1 C4
 FP: 41323
 A1 A0 B3 C4 D5

MTL600/Interactive+
 A1 Z0 B3 C4 D5
 A1 Z1 B3 C4 D5
 1 1 M 3 4 5 6

MTL400/Classic/ClassicPRO
 A1 A2 B3 C4 D5
 1 1 P 3 4 5 6

Integrator
 1 1 E 3 4 5 6

7x7 (p.0667, 0767) pro sjednocení
 1 1 2 3 4 5 6

Garrison
 11234E6

MTL300
 1123D56

SERVIS STROJŮ MUL-T-LOCK (CENÍK BEZ DALŠÍCH SLEV)

 Servis originálních strojů Mul-T-Lock doporučujeme provádět 1x za kalendářní rok.
 Objednávku servisního zásahu nutno konzultovat s obchodním zástupcem dopřede.

Cena servisu & seřízení stroje Compact I. & II. je 2 500 Kč bez DPH + doprava (25 Kč / km) - pokud nebude stroj doručen do sídla naší společnosti.

Cena servisu & seřízení stroje KC5 je 4000 Kč bez DPH + doprava (25 Kč / km) - pokud nebude stroj doručen do sídla naší společnosti.

Servis zahrnuje diagnostiku & seřízení stroje. Neobsahuje případné náhradní díly, které podléhají opotřebení (vč. fréz).





Výroba klíčů

Výroba klíčů

Výroba klíčů k produktům Mul-T-Lock se řídí „Pravidly výroby klíčů MUL-T-LOCK“. Základním pravidlem, které výrobci respektují, je pravidlo výroby klíče pouze na základě předložení bezpečnostní karty zákazníkem. Bezpečnostní karta je součástí balení každého dodaného produktu Mul-T-Lock. Smluvní střediska Mul-T-Lock používají k výrobě klíčů pouze originální polotovary klíčů Mul-T-Lock. Seznam autorizovaných středisek, která zajišťují výrobu klíčů, najdete [na www.multlock.cz](http://www.multlock.cz).

Příklady provedení klíčů Mul-T-Lock



Pravidla výroby klíčů MUL-T-LOCK

1. Klíče pro výrobky, které zahrnují kartu klíčů Mul-T-Lock („Karta“) jsou označeny „Do Not Duplicate“ („ne-kopírovat“) a proto není nutné předložit klíč při objednávce.
2. Prodávající doporučuje, aby zákazník podepsal Kartu okamžitě při koupi a uchovával Kartu na bezpečném místě. Zámečnick je povinen poskytnout vyřezané klíče pouze těm zákazníkům, kteří předloží kartu u všech chráněných profilů.
3. Řezání originálních chráněných klíčů MTL je umožněno pouze autorizovaným partnerům na základě podpisu platné Smlouvy o řezání klíčů. Bez této smlouvy nebude umožněn nákup patentově chráněných profilů žádnému zákazníkovi. Vyřezáním patentově chráněného klíče z jiného profilu, než originálního, má za následek soudní spor na porušení patentového práva. Prodejem nevyřezaného chráněného klíče dalším osobám dochází k porušení Smlouvy o řezání klíčů a zákazník je si plně vědom právních následků.

Pravidlo pro řešení reklamací

V případě, že dojde k reklamaci a zákazník požaduje náhradu za zboží dříve, než dojde k prověření reklamace ze strany prodávajícího (30 dnů ze zákona), má kupující (reklamující) právo na dodání nového výrobku, který mu bude vyfakturován se splatností faktury 30 dnů, v ceně stejné, v jaké byl nakoupen reklamovaný produkt. V případě, že se ve lhůtě pro uznání reklamace prokáže, že je reklamace uznána, dojde ze strany prodávajícího k dobropisu vystavené faktury a náhradní produkt zůstává jeho majetkem. V případě, že dojde k zamítnutí reklamace, faktura za původní výrobek je splatná a reklamovaný neopravený výrobek bude navrácen kupujícímu na jeho náklady (poštovné + balné).



Záruční podmínky

Na originální výrobky Mul-T-Lock® a na ostatní výrobky dodávané Mul-T-Lock, odštepny závod společnosti ASSA ABLOY Opening solutions CZ s. r. o. jakožto prodávajícím, je kupujícímu poskytnuta záruka podléhající všem zde uvedeným záručními podmínkami. Záruka platí výlučně pro kupujícího a nemůže být postoupena ani žádným jiným způsobem převedena ve prospěch žádné třetí strany, včetně uživatele jakéhokoliv zařízení nebo produktu, do něhož může být výrobek namontován. Záruka se vztahuje pouze na výrobek a žádným způsobem se nevztahuje na jakékoliv jiné zařízení nebo produkt, do něhož může být výrobek namontován.

Na výrobek je poskytnuta záruka 2 roky od data prodeje výrobku. Tato záruka se vztahuje výlučně na mechanickou činnost výrobku a na kvalitu materiálu, z něhož je vyroben. Záruka se nevztahuje na opotřebený výrobek způsobené jeho obvyklým užíváním. Je výlučně v pravomoci výrobce, aby vyhodnotil, zda je vadný výrobek reklamován oprávněně a zda bude opraven nebo nahrazen. Záruka se nevztahuje na vady vzniklé v důsledku neodborné montáže, nesprávného užívání a obsluhy, nesprávné nebo nedostatečné údržby, vč. mazání jiným, než výrobcem schváleným mazacím přípravkem.

POUŽÍVÁNÍ JINÝCH NEŽ ORIGINÁLNÍCH SOUČÁSTÍ MŮŽE ZPŮSOBIT NEVRATNÉ ŠKODY NA VÝROBKU A MÁ ZA NÁSLEDEK NEPLATNOST TÉTO ZÁRUKY.

Záruka zaniká, pokud na výrobku byly provedeny jakékoli opravy nebo úpravy (včetně rozebrání) jinou osobou, než je servisní pracovník oprávněný prodávajícím. Záruka se nevztahuje na poškození vzniklá zasunutím cizorodého předmětu do klíčového otvoru, použitím nepřiměřené síly nebo činem vandalství. Záruka se nevztahuje na výrobek změněný řezáním, pilováním, škrábáním, vrtáním, jiným obráběním nebo jakkoli jinak upravený. Záruka zaniká, pokud byl výrobek používán s jinými než nepoškozenými originálními klíči, s jiným než originálním příslušenstvím nebo součástmi Mul-T-Lock. Originálním klíčem se rozumí klíč dodaný s vložkou nebo klíč vyrobený z příslušného originálního profilu klíče (užití originálních profilů je garantováno pouze v provozovnách, které jsou uvedeny v seznamu servisních středisek Mul-T-Lock na www.multlock.cz).

Kupující uplatňuje záruku na výrobek v místě prodávajícího. Při uplatnění záruky je kupující povinen předložit prodávajícímu výrobek společně s dokladem o zakoupení od prodávajícího a jedním nebo více originálními klíči, pro přezkoumání nároku podle podmínek této záruky. V případě, že byl výrobek prodán zákazníkovi kupujícího, je kupující povinen vyžádat si od svého zákazníka (koncového uživatele) doklad o koupi s jednoznačným popisem výrobku a čitelným datem prodeje a tento doklad nebo jeho kopii předložit prodávajícímu.

Aby se předešlo jakýmkoliv pochybnostem, tato záruka není v žádném případě zamýšlena ani v praxi nepředstavuje jakýkoliv druh pojištění proti žádnému druhu rizik, ztrát nebo škod, včetně krádeže jakéhokoliv vozidla, které mohlo být zajištěno zabezpečovacím systémem, do něhož byl namontován výrobek. Kupující a/nebo příslušné třetí strany by si měly zajistit pojistné krytí, které je obecně považováno za vhodné v souvislosti s veškerými takovými riziky. V žádném případě odpovědnost podle této záruky nepřekročí kupní cenu výrobku.

VÝROBCE ANI PRODÁVAJÍCÍ NEBUDE ODPOVĚDNÝ ZA ŠKODY, ZTRÁTU ZISKU, SANKČNÍ ŠKODY (A TO ANI V PŘÍPADĚ OZNÁMENÍ MOŽNOSTI TAKOVÝCH ŠKOD PŘEDEM) NEBO JAKÉKOLIV JINÉ ÚJMY, KTERÉ KUPUJÍCÍ MŮŽE UTRPĚT V DŮSLEDKU ZÁVAD NA VÝROBKU. ZÁRUKA ZA VADY VÝROBKU PLATÍ V ROZSAHU VÝŠE UVEDENÝCH ZÁRUČNÍCH PODMÍNEK. TATO ZÁRUKA JE MÍSTO JAKÝCHKOLIV DALŠÍCH ZÁRUK, AŽ VYSLOVENÝCH NEBO MLČKY PŘEDPOKLÁDANÝCH, VČETNĚ ZÁRUKY OBCHODOVATELNOSTI NEBO VHODNOSTI PRO KONKRÉTNÍ ÚČEL, JEŽ JSOU VŠECHNY VÝSLOVNĚ VYLOUČENY A POPŘENY. ZÁRUČNÍ PODMÍNKY NELZE ROZŠÍŘIT, UPRAVIT NEBO ZMĚNIT. USTANOVENÍ, KTERÁ NEJSOU UPRAVENA TĚMITO ZÁRUČNÍMI PODMÍNKAMI, SE ŘÍDÍ PLATNÝMI ZÁKONY.



Všeobecné podmínky

1. Podmínky prodeje

Všechny prodeje zboží se řídí níže uvedenými podmínkami, popřípadě jejich rozšířením v písemné či elektronické podobě vydaným Mul-T-Lock odštěpný závod ASSA ABLOY Opening solutions CZ s. r. o. Jakákoliv odchylka od těchto podmínek schválená Mul-T-Lock není porušením Všeobecných podmínek prodeje.

2. Způsoby zasilání zboží

Ceny dopravného a balného se řídí všeobecnými podmínkami společnosti ASSA ABLOY Opening Solutions CZ s.r.o. dostupných na www.assaabloy.cz.

3. Platební podmínky

Není-li předem dohodnutá jiná platební podmínka, platí zákazník za zboží při jeho převzetí. Je-li dohodnutá platba předem, popř. zálohou, prokáže kupující úhradu faktury kopií výpisu z účtu nebo potvrzením o vložení úhrady v hotovosti na účet MUL-T-LOCK odštěpný závod společnosti ASSA ABLOY Opening solutions CZ s. r. o.

4. Platební podmínky pro velkoobchodní partnery:

První tři dodávky zboží pro nové zákazníky výhradně na dobírku. Další zásilky na fakturu se splatností 14 kalendářních dnů. V případě překročení termínu splatnosti si vyhrazujeme právo dodávat další zboží výhradně na dobírku nebo přerušit dodávky zboží.

5. Platební podmínky pro nové zákazníky:

Při prvních třech objednávkách vyžadujeme platbu předem či dobírkou (bude rozhodnuto dle povahy objednávky). V případě následných obchodů je možno změnit obchodní podmínky dle dohody obou stran. V případě překročení termínu splatnosti u stávajících faktur si Mul-T-Lock vyhrazuje právo přerušit dodávky zboží do doby připsání dlužné částky na účet Mul-T-Lock.

6. Ceny

Ceny uvedené v ceníku mohou být bez předchozího oznámení změněny v závislosti na pohybu devizových kurzů, daňových předpisů apod. Z cen uvedených v ceníku jsou poskytovány smluvní slevy.

7. Výhrada vlastnictví

Zboží zůstává ve vlastnictví Mul-T-Lock odštěpný závod ASSA ABLOY Opening solutions CZ s. r. o. do doby úhrady plné částky za zboží kupujícím. Kupujícím, který neuhradil své předchozí závazky vůči prodávajícímu, nebude zboží zasláno.

8. Zásady bezpečné výroby klíčů MUL-T-LOCK

Kupující se zavazuje přísně dodržovat „Zásady bezpečné výroby klíčů MUL-T-LOCK“ je-li jeho provozovna vybavená strojem na výrobu klíčů MUL-T-LOCK, popř. uzavřel „Smlouvu o pravidlech výroby klíčů MUL-T-LOCK“.

9. Záruka na zboží

Na dodávky zboží se vztahuje záruční lhůta 24 měsíců, na baterie pak lhůta dle platné legislativy.

10. Závěrečné ustanovení

Otázky neupravené Všeobecnými podmínkami prodeje se řídí ustanoveními Občanského zákoníku a souvisejících předpisů ve znění platných změn a doplňků.

11. Specifikace objednávky

Pokud v objednávce nebude uvedeno jinak, bude vložka dodána v provedení s palcem, 5 klíči a v obecném (komerčním) profilu. Případně reklamace na jinak dodané nebudou akceptovány, pokud nebude v objednávce výslovně specifikováno něco jiného než standardní specifikace (viz. výše).

12. Vrácení zboží a storno poplatek

Zboží nesmí být použité a musí být vráceno v původním nepoškozeném obalu včetně příslušenství a dokumentace. Náklady na dopravu zboží při odstoupení od smlouvy hradí zákazník. Podmínky vrácení se nevztahují na speciálně objednané zboží, jako např. systémy generálního klíče, zákaznické profily, sjednocené vložky, zboží zařazené v tomto ceníku do kategorie OBJ (na objednávku). Vyhrazujeme si právo rozhodnout o možnosti vrácení zboží. Při vrácení fakturovaného zboží bude účtován storno poplatek ve výši 20% sjednané kupní ceny zboží.



Kontakty

ASSA ABLOY Opening solutions CZ s. r. o.,
odštěpný závod MUL-T-LOCK

Office:

Boudníkova 2506/1, DOCK3, 3.patro
180 00 Praha 8

CZ: 045 99021

DIČ: CZ 045 99021

Výroba & Sklad:

Boudníkova 2514/5, DOCK4, přízemí
180 00 Praha 8

Zákaznický servis, objednávky a expedice:

☎ + 420 601 088 699

✉ objednavky@multlock.cz

SGHK development manažer ČR & SR (systémy generálního klíče podpora)

Denisa Křepelová

☎ +420 724 894 602

✉ denisa.krepelova@assaabloy.com

Oddělení technické podpory:

Petr Adámek

- specialista mechanické systémy a SGHK

☎ +420 602 557 501

✉ petr.adamek@multlock.cz

NA ADRESE SÍDLA FIRMY NENÍ MALOOBCHODNÍ PRODEJNA ANI VÝROBNA KLÍČŮ.
SEZNAM PRODEJNÍCH A SERVISNÍCH STŘEDISEK MUL-T-LOCK NAJDETE NA NAŠÍ WEB STRÁNCE: www.multlock.cz



Poznámky



An ASSA ABLOY Group brand

Vložky Mul-T-Lock (není-li uvedeno jinak) se běžně dodávají s matným niklovaným povrchem a 5 klíči s plastovou hlavou, bezpečnostní kartou, zabalené v papírové krabičce. Uvedené ceny (bez DPH) jsou platné od vydání cenníku. Uvedené ceny platí při dodávce ze skladu a platbě v hotovosti. Prodej výrobků Mul-T-Lock se řídí Všeobecnými podmínkami prodeje (viz poslední strana cenníku). Mul-T-Lock Technologies Ltd. www.mul-t-lock.com ©2005 jméno Mul-T-Lock, logo Muscleman, a další jména, značky a loga užívané společností Mul-T-Lock a označené značkami ® nebo TM označují registrované ochranné známky společnosti Mul-T-Lock Ltd. v různých zemích. Mul-T-Lock má právo provést u výrobků změny a modifikace bez předchozího oznámení.

