

G462 Sluitvolgorde vastzetglijarmsysteem voor dubbele branddeuren - vastzetting op 2 deuren

DC700 | DC710 | DC700FMB | DC500 | DC340



Kenmerken G462 sluitvolgorde vastzetglijarmsysteem

- Geïntegreerde mechanische coördinator met twee elektronisch vastzetelementen
- Mogelijk om de actieve deur of twee deuren tegelijk open te houden
- Openingshoek instelbaar van 70° - 130°
- Voor dubbele rook- en brandwerende deuren, scharnierafstand 1250 - 2800 mm
- Traploos regelbare houdkracht
- Nauwkeurig afgestemde sluitprocedure. De passieve deur dient nagenoeg gesloten te zijn wanneer de actieve deur begint te sluiten
- Standaard montage op scharnierzijde en niet-scharnierzijde
- Bij montage op niet-scharnierzijde is hoekarm G120 vereist
- 14 mm in hoogte verstelbare glijarm
- Breed toepassingsveld
- Standaard kleuren: zilver



| | | | |
|----------------------------|---|--|----|
| CE | Abloy Oy, PO Box 108 80101 Joensuu Finland | | 16 |
| | DC700 | | |
| Dangerous substances: None | | | |

| | | | | | | | | |
|--|--|-----|----------------------|---|-----|---|---|---|
| CE | Abloy Oy PO Box 108 80101 Joensuu, Finland | 10 | | | | | | |
| | 0432-BPR-0049 | | EN 1158:1997+A1:2002 | | | | | |
| <table border="1"> <tr> <td>3</td> <td>8</td> <td>6/3</td> <td>1</td> <td>1</td> <td>3</td> </tr> </table> | | | 3 | 8 | 6/3 | 1 | 1 | 3 |
| 3 | 8 | 6/3 | 1 | 1 | 3 | | | |

| | | | | | | | | |
|--|--|-----|----------------------|---|-----|---|---|---|
| CE | Abloy Oy PO Box 108 80101 Joensuu, Finland | 10 | | | | | | |
| | 0432-BPR-0050 | | EN 1155:1997+A1:2002 | | | | | |
| <table border="1"> <tr> <td>3</td> <td>8</td> <td>6/3</td> <td>1</td> <td>1</td> <td>3</td> </tr> </table> | | | 3 | 8 | 6/3 | 1 | 1 | 3 |
| 3 | 8 | 6/3 | 1 | 1 | 3 | | | |

DCG462 is compatibel met DC700, DC710 en DC500. DCG461 is ook compatibel met DC700FMB vrijloop-deurdranger en DC340 bij montage aan scharnierzijde.

Sluitvolgorde glijarmsysteem wordt zonder deurdranger geleverd. Deze moet apart worden besteld.

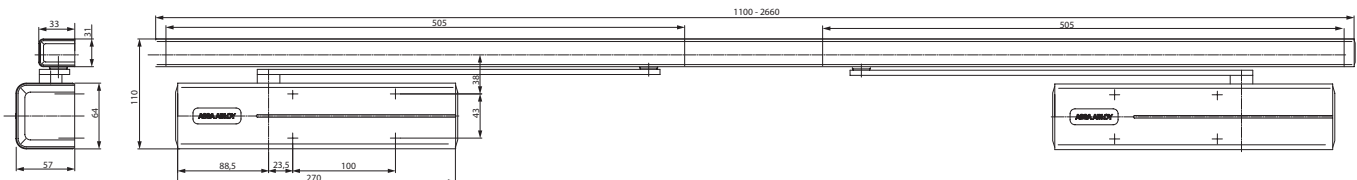

Technische specificaties

| Technische specificaties | |
|--|-------------------------------------|
| Stroomvoorziening | 24 V DC |
| Maximaal verbruik | 120 mA |
| Scharnierafstand | 1250 - 2800 mm |
| Rook- en brandwerende deuren | ja |
| Openingshoek montage scharnierzijde | 70° - 130° |
| Openingshoek montage niet-scharnierzijde | 70° - 120° |
| Gewicht | 3,1 kg |
| Hoogte | 31 mm |
| Diepte | 33 mm |
| Lengte | afhankelijk van de scharnierafstand |
| Gecertificeerd volgens | EN 1155 en EN 1158 |
| CE-gecertificeerd voor producten voor bouwdoeleinden | ja |

Kijk voor details deurdranger DC700

Hier ziet u de product-specifieke voordelen van de diverse modellen deurdrangers in relatie tot uw specifieke wensen

Alle voordelen op een rijtje

| Klantensegment | Voordelen |
|--|---|
| Architecten, adviseurs en voor-schrijvers van bestekboeken | - breed toepassingsveld: rook- en brandwerende deuren - moderne vormgeving - compact - toepasbaar wanneer de actieve deur of twee deuren gelijktijdig open dienen te blijven |
| Aannemers en installateurs | - instelbaar voor vrijwel alle typen deuren en kozijnen - snelle en eenvoudige montage - snel en eenvoudig instelbaar - geschikt voor montage op scharnierzijde en niet-scharnierzijde |
| Handel | - beperkte investering door modulaire opbouw assortiment - één product geschikt voor alle toepassingen - één model voor montage op zowel scharnierzijde als niet-scharnierzijde |
| Gebruiker | - nauwkeurige sluitprocedure in elke situatie - weerstand instelbaar aan wensen gebruiker en vereisten constructie |

Specificaties G462

- ASSA ABLOY glijarm met mechanisch coördinator en twee elektronisch vastzetelementen van dubbele deuren in combinatie met deurdranger DC700 met CAM-Motion® technologie
- Scharnierafstand 1250 - 2800 mm
 - Mogelijk om de actieve deur of twee deuren tegelijk open te houden
 - Openingshoek instelbaar van 70° - 130°
 - Traploos regelbare houdkracht
 - Nauwkeurig afgestemde sluitprocedure. De stand-vleugel dient nagenoeg gesloten te zijn wanneer de actieve deur begint te sluiten
 - Standaardmontage op scharnierzijde en niet-scharnierzijde
 - Bij montage op niet-scharnierzijde is hoekarm G120 vereist
 - 14 mm in hoogte verstelbare glijarm

Accessoires:

Accessoires - armen

- Draagstang A101
- Draagstang A102
- Montageplaat A115
- Hoekmontageplaat A116
- Hoekmontageplaat A117

Kleuren:

- Zilver EV1
- RVS

Afmetingen montageposities

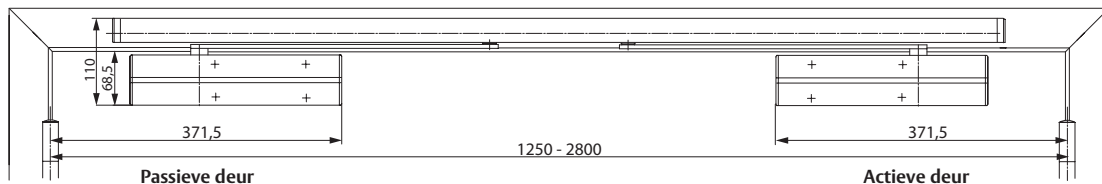

1-Deurbladmontage scharnierzijde

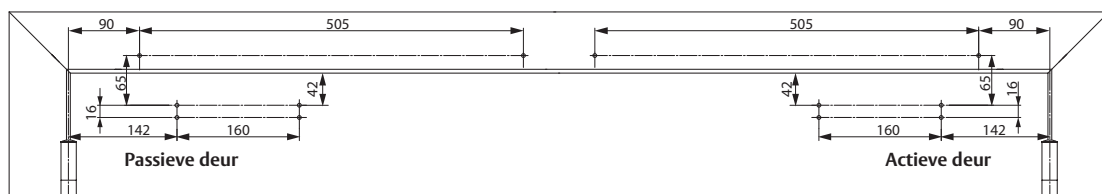

DC700 met montageplaat A120

Montage configuratie deurblad scharnierzijde

| | |
|-------------|---|
| Deurdranger | 2 x DC700, DC700FMB, DC500 en DC340 (of combineate) |
| Glijarm | 1 x G461 |
| Draagstang | 1 x A101 (voor rook- en brandwerende deuren) |

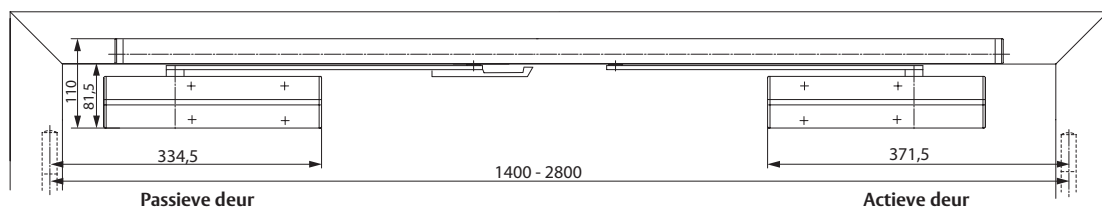

2 - Deurbladmontage niet-scharnierzijde

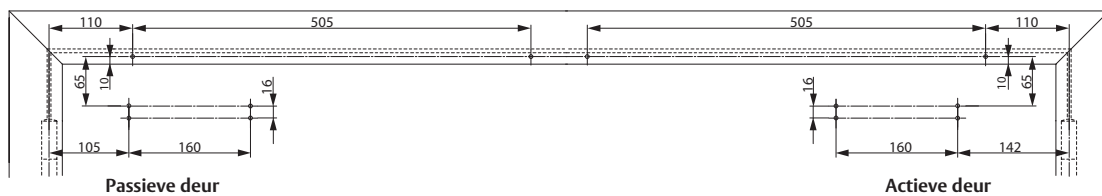

DC700 met montageplaat A120

Montage configuratie deurblad niet-scharnierzijde

| | |
|-------------|--|
| Deurdranger | 2 x DC700 of DC500 |
| Glijarm | 1 x G461 |
| Hoekarm | 1 x G120 |
| Draagstang | 1 x A102 (voor rook- en brandwerende deuren) |

Montage configuratie deurblad niet-scharnierzijde bij verdiept kozijn

| | |
|------------------|--|
| Deurdranger | 2 x DC700 of DC500 |
| Glijarm | 1 x G461 |
| Hoekarm | 1 x G120 |
| Hoekmontageplaat | 2 x A116, 1 x A117 |
| Draagstang | 1 x A102 (voor rook- en brandwerende deuren) |

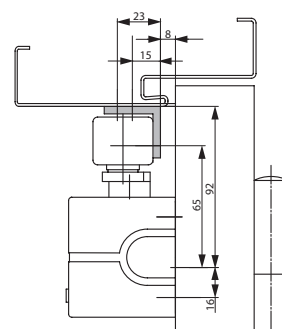

Accessoires

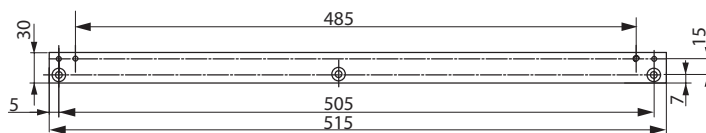
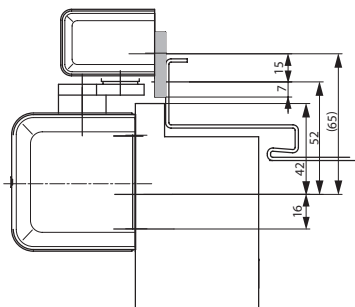

Vlakte montageplaat A115 voor glijarm G462.

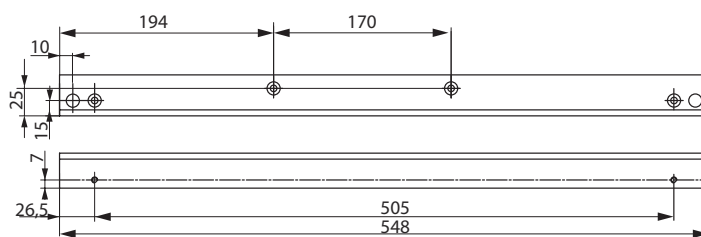
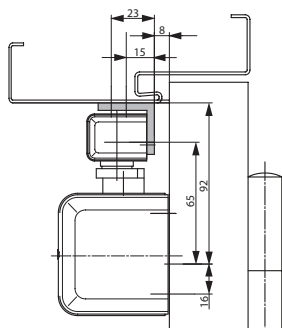

Hoekmontageplaat A116 voor montage van glijarm G462 op niet-scharnierzijde.

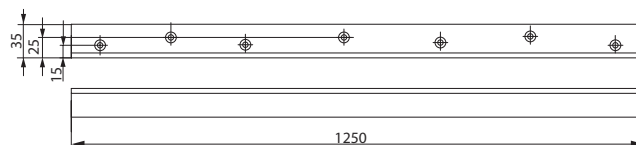

Hoekmontageplaat A117 middensteun voor montage van glijarm G462 op niet-scharnierzijde.

Accessoires

Hoekarm G120

Voor montage op dubbele deuren op niet-scharnierzijde

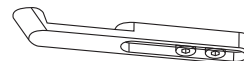

Draagstang A101

Zorgt voor correcte openingsvolgorde van inactieve deur.
Toepassen bij rook- en brandwerende deuren.
Montage aan scharnierzijde.

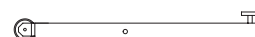

Draagstang A102

Zorgt voor correcte openingsvolgorde van inactieve deur.
Toepassen bij rook- en brandwerende deuren.
Montage aan niet-scharnierzijde.



Bestelinformatie

Glijarmsysteem wordt zonder deurdranger geleverd. Deze dient apart te worden besteld.

| Beschrijving | Artikelcode |
|--|-----------------|
| Glijarmsystemen | |
| G462 sluitvolgorde vastzetglijarmsysteem, 2 deuren, zilver EV1 | DCG462----DEV1- |
| G462 sluitvolgorde vastzetglijarmsysteem, 2 deuren, RVS | DCG462----D35-- |
| Accessoires - armen | |
| A101 carry bar, zilver EV1 | DCA101----- |
| A102 carry bar, zilver EV1 | DCA102----- |
| A115 montageplaat, zilver EV1 | DCA115-----EV1- |
| A116 hoekmontageplaat, zilver EV1 | DCA116-----EV1- |
| A117 hoekmontageplaat, zilver EV1 | DCA117-----EV1- |
| G120 haakarm, zilver EV1 | DCG120-----EV1- |